

BEOPLAY V1

BeoPlay V1-32

BeoPlay V1-40



Kære kunde

Denne vejledning beskriver produktets funktioner indgående og indeholder desuden yderligere oplysninger om funktioner fra vejledningen Kom godt i gang. Du kan bl.a. finde oplysninger om indstillinger, brug af WebMedia, betjening af produktet med en Bang & Olufsen fjernbetjening og opsætning af en kablet eller trådløs forbindelse.

Denne vejledning opdateres jævnligt med oplysninger om f.eks. nye funktioner i softwareopdateringer. Når fjernsynet modtager nye funktioner, kan du læse om dem i menuen OPSÆTNING > VÆRD AT VIDE.

Bemærk, at hvis dit fjernsyn er forsynet med den nyeste software, kaldes funktionen Mediebrowser i Kom godt i gang nu for HomeMedia. Antallet af billedformater er øget. Se mere i fjernsynets hjælpetekster.

Se desuden yderligere oplysninger om produktet i sektionen Ofte stillede spørgsmål på www.beoplay.com/v1/support.

Indhold – Klik på en overskrift for at gå til kapitlet

Om vejledningen, 4

Sådan bruges de illustrerede menuer og fjernbetjeningerne.

Tilslutninger, 6

Sådan tilsluttes ekstraudstyr, f.eks. en computer eller et digitalkamera. Sådan nulstilles til standardindstillingerne

Opsæt ekstraudstyr, 12

Sådan registreres tilsluttet udstyr i menuen KILDEOPSÆTNING; sådan downloades PUC-tabeller.

Brug kanaler, grupper og lister, 14

Sådan oprettes, redigeres og bruges grupper og lister; sådan redigeres og tilføjes kanaler; sådan bruges evt. Pay-Per-View-kanaler.

Genindstil fjernsynskanaler, 17

Sådan opdateres kanaler; sådan geninstallerer alle kanaler.

Højtaleropsætning – surroundsound, 19

Sådan integreres fjernsynet i et surroundsoundsystem.

Juster billed- og lydindstillinger, 22

Sådan justeres billedindstillinger; sådan anvendes billedtilstande; sådan reguleres lydstyrken; sådan aktiveres sparetilstand.

Daglig brug af lydtyper og højtalergrupper, 24

Sådan skiftes mellem lydtyper og højtalergrupper.

Få vist to kilder samtidig, 26

Sådan får du vist to kilder samtidig.

Programoplysninger, 27

Sådan åbnes programoplysninger; sådan ændres undertekst- og lydfunktioner. Sådan vises HbbTV.

Aktiver funktioner, 30

Sådan indtastes en funktionsaktiveringsnøgle, der giver adgang til flere funktioner.

HDMI Matrix, 31

Sådan foretages indstillinger i menuen HDMI MATRIX.

WebMedia, 32

Sådan navigeres på websites og i apper ved hjælp af WebMedia.

HomeMedia, 34

Sådan gennemses billeder; sådan afspilles musikfiler på fjernsynet.

Automatisk sluk, 37

Sådan slukkes fjernsynet automatisk.

Strømindstillinger, 38

Sådan indstilles strømforbrug og automatisk standby. Sådan reduceres opstartstiden.

Adgangskontrol, 39

Sådan oprettes en adgangskode for at forhindre andre i at redigere kanalindstillinger og se bestemte kanaler.

Pinkodesystemet, 40

Sådan bruges pinkodesystemet.

Software og serviceopdateringer, 41

Sådan opdateres software; sådan findes oplysninger om moduler og PUC-håndtering.

Digitalt tekst-tv, 43

Sådan aktiveres eller deaktiveres digitalt tekst-tv ifm. MHEG-brug.

Tekst-tv, 44

Sådan gemmes foretrukne tekst-tv-sider som MEMO-sider.

Betjen andet udstyr med Beo4 eller Beo6, 46

Sådan betjenes tilsluttet udstyr, såsom set-top boxe og dvd-afspillere.

Netværksindstillinger, 48

Sådan konfigureres et netværk; sådan vises netværksoplysninger; sådan integreres fjernsynet med et andet produkt.

To fjernsyn i samme rum, 51

Sådan Option-programmeres og betjenes to fjernsyn i det samme rum.

Om vejledningen

Naviger i menuer



Menuhierarkiet illustrerer stien til en menu, hvor man kan foretage indstillinger. Tryk på **MENU** på fjernbetjeningen, og brug pil ned på navigationsknappen og **centerknappen** til at vælge og åbne menuerne.

Hvis den **blå** knap på fjernbetjeningen er tilgængelig, kan du også trykke på denne for at åbne en række hjælpetekster.



Eksempel på menunavigation.

Fjernbetjening



Navigation via fjernbetjeningen vises de steder, hvor det er relevant.

- En mørkegrå knap betyder en fysisk trykknop.
- En lysegrå knap betyder en softknap i Beo4/Beo6 displayet. Tryk på **LIST** på Beo4 for at få dem vist. Beo6: Tryk på . Derefter vises knappen i Beo4/Beo6 displayet.

- Navigationsknappen er illustreret med  og angiver, hvilken pileknap på navigationsknappen du skal trykke på.
- **Centerknappen** er illustreret med symbolet , som betyder, at du skal trykke på centerknappen.

Eksempel på Beo4 navigation.

Fortsættes ...

Beo4 med navigationsknap

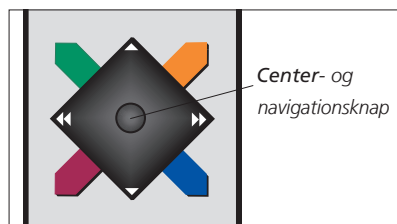

Hvis du har en Beo4 fjernbetjening med navigationsknap, skal du bruge **centerknappen** til at navigere op, ned, til venstre og til højre i menuerne. Tryk midt på **centerknappen** for at bekræfte valg og indstillinger i menuer.

Åbn menuoverlayen ved at trykke på **MENU**, mens fjernsynet er tændt.

Tryk på **BACK** for at gå tilbage gennem menuerne.

Hold **BACK** nede for at lukke menuer.

Bemærk, at Beo4 fjernbetjeningen skal indstilles til **MODE 1** (se afsnittet "Hvordan ..." i vejledningen Kom godt i gang). Det er ikke muligt at bruge en Beo4 fjernbetjening uden navigationsknap.

Beo6

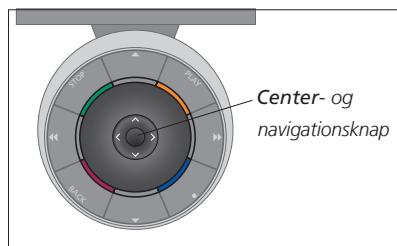

Hvis du betjener fjernsynet med en Beo6 fjernbetjening, skal du bruge **centerknappen** til at navigere op, ned, til venstre og til højre i menuer. Tryk midt på **centerknappen** for at bekræfte valg og indstillinger i menuer.

Åbn menuoverlayen ved at trykke på **Menu**, mens fjernsynet er tændt.

Tryk på **BACK** for at gå tilbage gennem menuerne.

Hold **BACK** nede for at lukke menuer.

Bemærk, at Beo6 skal rekonfigureres, når du følger nye produkter til din opsætning.

BeoRemote app



Din tablet og dit fjernsyn skal være på samme netværk for at kunne bruge BeoRemote appen.

Med BeoRemote appen kan du betjene fjernsynet med en tablet, og appen er især nyttig til navigering på websites og i applikationer, der bruger [WebMedia](#).^{*1} Både fjernsynet og tablet'en skal være på samme netværk, og TÆND VED WLAN-SIGNAL skal være indstillet til TIL. Se fjernsynets menu NETVÆRK. Dermed kan du tænde for fjernsynet fra standby. Bemærk, at strømforbruget i standby øges en smule.

BeoRemote appen svarer til en Beo4 fjernbetjening. Den understøtter imidlertid ikke alle Beo4 LIST funktioner.

Tryk let på menuikonet (☰) for at åbne fjernsynsmenuen. Navigationspad'en (⏮) fungerer på samme måde som navigationsknappen på Beo4. Tryk let på midten for at vælge en indstilling. Kør fingeren hen til valgmulighederne under LIST for at aktivere fjernsynsfunktioner.

Tryk let på ⏮ for at gå tilbage gennem menuerne.

Tryk på ⏮ for at lukke menuer.

BeoRemote har en kort indbygget vejledning med beskrivelser af grundlæggende funktioner (den findes under SETTINGS).

Bemærk, af du skal foretage førstegangsopsætningen med en Beo4/Beo6 fjernbetjening. BeoRemote kræver, at fjernsynet er sat op i et netværk.

¹*BeoRemote understøtter tablets med iOS (den nyeste iOS-version) og Android (version 3.2 eller nyere).

Tilslutninger

Tilslutningspanelet på fjernsynet giver dig mulighed for at tilslutte indgangskabler og forskelligt ekstraudstyr, f.eks. en Blu-ray-afspiller.

Alt udstyr, der tilsluttes disse stik, skal registreres i menuen KILDEOPSÆTNING. Se mere på [side 12](#).

Husk at tage fjernsynets stik ud af stikkontakten, inden du slutter udstyr til fjernsynet. Dette er ikke nødvendigt, hvis du vil tilslutte en kilde via stikket HDMI IN eller USB.

Afhængigt af hvilken type udstyr du slutter til fjernsynet, kan det være nødvendigt med forskellige kabler og muligvis adaptere. Kabler og adaptere kan købes hos din forhandler.

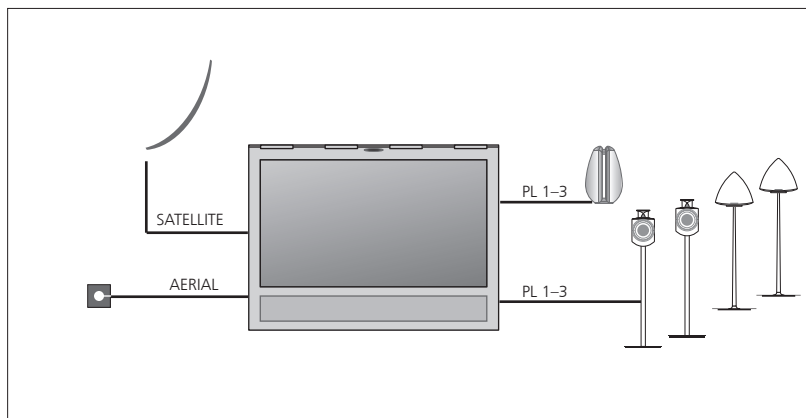

Afhængigt af dine tunerindstillinger har du enten én eller ingen satellitindgang.

Hvis du har mere end én parabolantenne, skal du også bruge en Multi DISEqC-switch. Få yderligere oplysninger hos din forhandler.

Højtalere

Brug Bang & Olufsen BeoLab højttalere. Kabler kan fås hos din Bang & Olufsen forhandler. [Se side 9](#).

Udstyr med HDMI™-udgang

Udstyr med HDMI-udgang, såsom en set-top box, kan tilsluttes et tilgængeligt HDMI IN-stik i fjernsynet. [Se side 12](#) for yderligere oplysninger om registrering af tilsluttet udstyr.

En konfigureret kilde kan vælges med den konfigurerede kildeknop eller i menuen KILDELISTE. Hvis fjernsynet registrerer en ukonfigureret kilde, får du tre valgmuligheder. Du kan enten lade være med at gøre noget, få vist kilden eller konfigurere den.

Tilsluttet udstyr kan betjenes med dets egen fjernbetjening. Alternativt kan du downloade en PUC-tabel til brug i en Beo4/Beo6 fjernbetjening – [se side 12](#).

Hvis du vil nulstille fjernsynet til standardindstillingerne, skal du åbne menuen REGIONALE INDSTILLINGER og vælge et andet land. Du bliver bedt om at bekræfte nulstillingen. Alle indstillinger slettes, og du skal foretage førstegangsopsætningen igen ved at følge instruktionerne på skærmen.

Tilslut digitale kilder

Tilslut op til fem eksterne HDMI-kilder, såsom en set-top box, computer eller spillekonsol. Alt udstyr, der er tilsluttet fjernsynet, skal konfigureres – [se side 12](#).

Afhængigt af hvilken type udstyr du slutter til fjernsynet, kan det være nødvendigt med forskellige kabler og muligvis adaptere. Hvis du har flere end to typer udstyr, der kræver PUC-stik, skal du købe et ekstra PUC-kabel. Kabler og adaptere kan købes hos din forhandler.

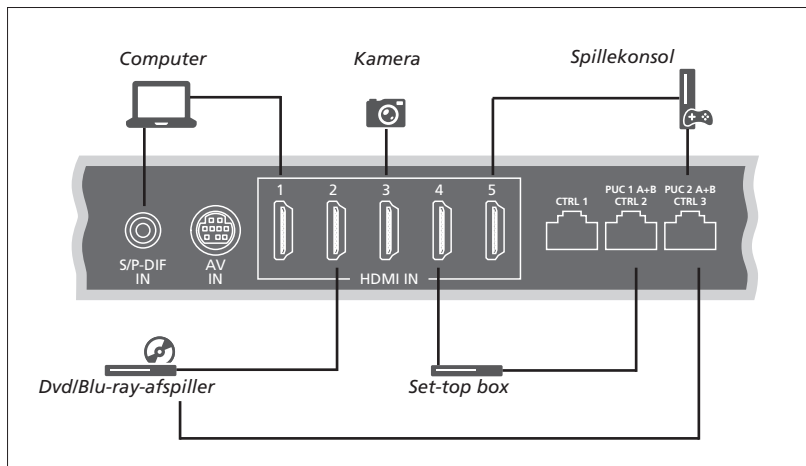

Eksempel på tilsluttede digitale kilder.

Tilslut en set-top box

- > Sæt kablet i det korrekte stik på set-top boxen.
- > Før kablet til et HDMI IN-stik på fjernsynet.
- > Gør det muligt at fjernbetjene set-top boxen ved at slutte en IR-sender til et af PUC-stikkene og forbinde den til IR-modtageren på set-top boxen. [Se side 10 for yderligere oplysninger om IR-sendere.](#)
- > Følg instruktionerne på skærmen for at konfigurere kilden.

Tilslut en dvd/Blu-ray-afspiller

- > Sæt kablet i det tilsvarende stik på dvd/Blu-ray-afspilleren.
- > Før kablet til et HDMI IN-stik på fjernsynet.
- > Gør det muligt at fjernbetjene dvd/Blu-ray-afspilleren ved at slutte en IR-sender til et af PUC-stikkene og forbinde den til IR-modtageren på dvd/Blu-ray-afspilleren. [Se side 10 for yderligere oplysninger om IR-sendere.](#)
- > Følg instruktionerne på skærmen for at konfigurere kilden.

Tilslut en spillekonsol

- > Sæt kablet i det tilsvarende stik på spillekonsollen.
- > Før kablet til et HDMI IN-stik på fjernsynet.
- > Gør det muligt at fjernbetjene spillekonsollen ved at tilslutte en IR-sender til et af PUC-stikkene og forbinde den til IR-modtageren på spillekonsollen. [Se side 10 for yderligere oplysninger om IR-sendere.](#)
- > Følg instruktionerne på skærmen for at konfigurere kilden.¹

Tilslut et kamera

- > Sæt kablet i det tilsvarende stik på kameraet.
- > Før kablet til et HDMI IN-stik på fjernsynet.
- > Følg instruktionerne på skærmen for at konfigurere kilden.

¹ Når du vælger SPILLEKONSOL som kilde, vælges billedindstillingen SPIL som standard. Denne indstilling kan ændres midlertidigt i menuen BILLEDE – [se side 23](#).

Tilslut en computer

Tag strømstikket til fjernsynet ud af stikkontakten, computeren og alt det udstyr, der er tilsluttet fjernsynet og computeren, inden du udfører yderligere tilslutninger.

Tilslut en computer

- > Brug den tilsvarende type kabel, og slut den ene ende til DVI- eller HDMI-udgangsstikket på computeren og den anden ende til HDMI IN-stikket på fjernsynet.
- > Hvis du bruger DVI-udgangsstikket på computeren, skal du bruge det tilsvarende kabel og tilslutte den digitale lydudgang på computeren til SPDIF IN-stikket på fjernsynet for at få lyd fra computeren i højttalerne, der er tilsluttet fjernsynet.
- > Sæt igen stikkene fra fjernsynet, computeren og alt tilsluttet udstyr i stikkontakten, og tænd for strømmen. Husk, at computeren skal være tilsluttet en jordforbundet stikkontakt som angivet i computerens opsætningsvejledning.

Tilslut en analog kilde

Du kan kun tilslutte én analog kilde, f.eks. en videobåndoptager eller spillekonsol. Se, hvordan du konfigurerer udstyr, der er tilsluttet fjernsynet, på [side 12](#).

Fjern strømstikkene til alle tilsluttede produkter, før du tilslutter yderligere udstyr.

Tilslut en analog kilde

- > Sæt kablet i det tilsvarende stik på det produkt, du ønsker at tilslutte.
- > Før kablet til stikket AV IN på fjernsynet.
- > Sæt igen stikkene fra fjernsynet og alt tilsluttet udstyr i stikkontakten, og tænd for strømmen.
- > Gør det muligt at fjernbetjene en analog tredjepartskilde ved at slutte en IR-sender til et af PUC-stikkene og forbinde den med den analoge kildes IR-modtager. [Se side 10 for yderligere oplysninger om IR-sendere.](#)
- > Følg instruktionerne på skærmen for at konfigurere kilden.

Forskellige typer adaptere og muligvis kabler er nødvendige. Kabler og adaptere kan købes hos din forhandler.

Slut højttalere til fjernsynet

Du kan slutte op til seks højttalere og en subwoofer til fjernsynet.

Fjern strømskikkene til alle tilsluttede produkter, før du tilslutter yderligere udstyr.

Afhængigt af hvilken type udstyr du slutter til fjernsynet, kan det være nødvendigt med forskellige kabler og muligvis adaptere. Kabler og adaptere kan købes hos din forhandler.

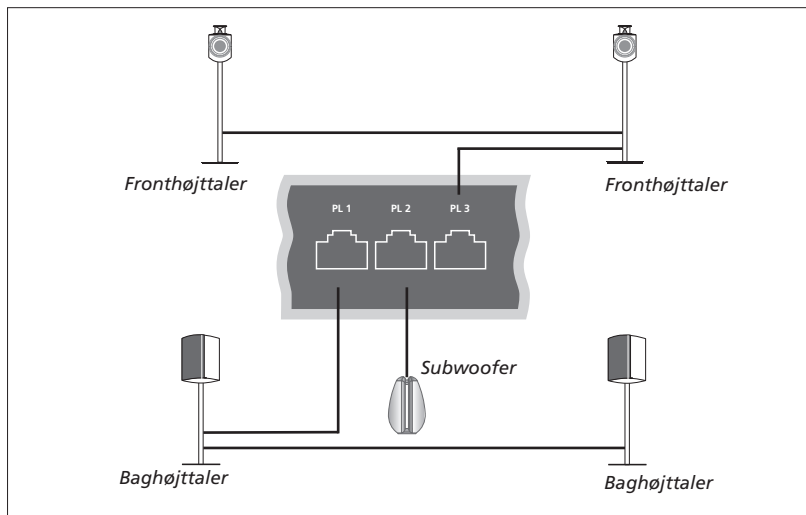

Eksempel på højttaleroopsætning.

Tilslut højttalere

- > Sæt et Power Link kabel i det korrekte stik på de højttalere (L eller R), du ønsker at slutte til fjernsynet.
- > Før kablerne til ledige stik mærket PL 1-3 på fjernsynet.
- > Før et Power Link kabel mellem de tilsvarende stik på evt. ekstrahøjttalere, hvis de er ledige.
- > Slut et Power Link kabel til det tilsvarende stik på en subwoofer.
- > Før kablet til et ledigt stik mærket PL 1-3 på fjernsynet.
- > Sæt igen stikkene fra fjernsynet og alt tilsluttet udstyr i stikkontakten, og tænd for strømmen.

Det kræver et særligt kabel at slutte to højttalere til ét PL-stik. Hvis det ikke er muligt at sløffe kablet mellem to højttalere, er det nødvendigt med en ekstra splitter. Kontakt din forhandler for yderligere oplysninger.

Styring

Under opsætningen af en kilde via menuen KILDEOPSÆTNING kan du vælge, hvordan et PUC-styret produkt er tilsluttet. Du skal vælge, hvilket stik PUC-kablet er tilsluttet (1A, 1B, 2A eller 2B). Derefter vælger du mellem STIK (kabel) og IR-BLASTER (IR-sender). Hvis du vælger STIK, skal du også vælge mellem MODULERING TIL og MODULERING FRA. Kontakt forhandleren, hvis du har brug for oplysninger om kabeltype og moduleringsindstillinger.

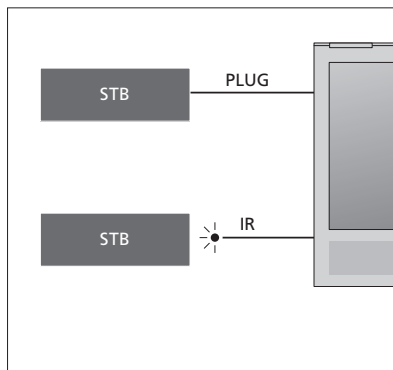

IR-sendere: For at betjene produkter fra andre producenter end Bang & Olufsen med en Beo4/Beo6 fjernbetjening skal du montere en Bang & Olufsen IR-sender på det produkt, som ikke er fra Bang & Olufsen, og derefter slutte den til et af stikkene mærket PUC på tilslutningspanelet. Monter IR-senderen i nærheden af IR-modtageren på det tilsluttede udstyr for at sikre optimal fjernbetjening. For IR-modtageren monteres, skal du kontrollere, at du kan navigere i produktets menuer på fjernsynsskærmen vha. Beo4/Beo6 fjernbetjeningen.

Kontakt din forhandler, hvis du har brug for et ekstra PUC-kabel.

Du kan finde oplysninger om download af PUC-tabeller (Peripheral Unit Controller) til set-top boxe på [side 12](#) og [side 42](#).

Digitale kanaler

Kontakt programudbyderen, hvis du ønsker at se kodede kanaler. Programudbyderen registrerer dig som autoriseret seer, hvilket normalt forudsætter betaling, og derefter får du et Smart Card og et CA-modul. Bemærk, at disse kun er gyldige til én programudbyder og derfor kun fungerer med bestemte kanaler.

CA-modulet er en kortlæser til et Smart Card, som afkoder de kodede signaler, programudbyderen udsender.

Det er kun ukodede (dvs. gratis) digitale kanaler, der kan modtages uden Smart Cards og CA-moduler.

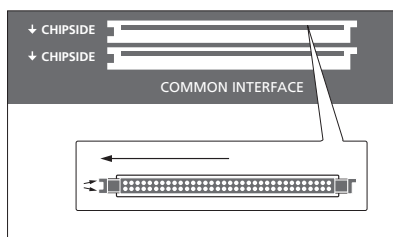

Kontakt din Bang & Olufsen forhandler for oplysninger om kompatible CA-moduler.

Smart Cards skal blive i CA-modulerne, medmindre programudbyderen beder dig om at fjerne dem. Dette er vigtigt i tilfælde af, at programudbyderen ønsker at sende ny information til Smart Card'et.

Sæt forsigtigt Smart Card'et i CA-modulet.

Et CA-modul har en hævet kant på den ene side og to hævede kanter på den anden. Hvis fjernsynet ikke har signal, skal du kontrollere, at Smart Card'et og CA-modulerne er sat rigtigt i.

Smart Cards og CA-moduler kan også give adgang til særlige menuer, der ikke beskrives her. Hvis det er tilfældet, skal du følge anvisningerne fra programudbyderen.

Fortsættes ...

Aktiver CA-modulerne

Brug menuen CA-ENHEDER til at aktivere eller deaktivere CA-modulerne for modtagelse via antenne, kabel eller satellit. I nogle lande kan det være en fordel at deaktivere CA-modulet for modtagelse via satellit for at optimere kvaliteten fra et terrestrisk CA-modul.

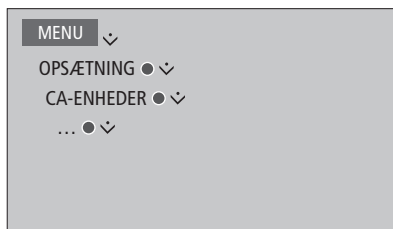

Du kan også få adgang til CA-modulerne via hovedmenuen eller Beo6 displayet, når fjernsynets tuner er valgt som aktuel kilde.

Opsæt ekstraudstyr

Hvis du slutter ekstra videoudstyr til fjernsynet, kan det registreres i menuen KILDEOPSÆTNING.

Når fjernsynet er tændt og ekstraudstyr tilsluttes via HDMI IN-stikket, registrerer fjernsynet automatisk den ukonfigurerede kilde. En meddelelse vises på skærmen, og du kan nu følge instruktionerne på skærmen for at konfigurere kilden.

Fra hovedmenuen kan du også åbne menuen KILDEOPSÆTNING og vælge KILDELISTE, fremhæve kilden og trykke på den **røde** knap. Derefter bliver du bedt om at navngive kilden og tildele den en knap. Du kan nu betjene kilden.

Kilder har visse standardindstillinger, såsom for lyd og billede, der passer til almindelig brug. Du kan ændre disse indstillinger, hvis du vil. Vælg kilden, og vælg derefter menuen AVANCEREDE INDSTILLINGER.

Hvis din Beo6 fjernbetjening er konfigureret til de kilder, der er sat op i fjernsynets menu, og du derefter ændrer kildeknappen i samme menu, virker kildeknappen til den pågældende kilde ikke længere i Beo6 displayet. Kontakt din Bang & Olufsen forhandler for at få Beo6 fjernbetjeningen opdateret.

Hvad er tilsluttet?

Når du registrerer det udstyr, der er sluttet til fjernsynet, kan du betjene det via Beo4/Beo6 fjernbetjeningen.

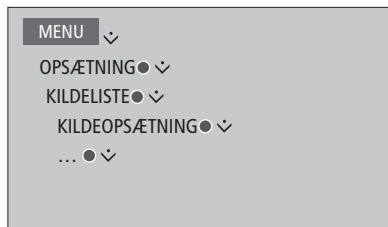

*Når der registreres nyt udstyr, vises en menu med følgende valgmuligheder: GØR INTET, VIS KILDE og KONFIGURER KILDEN, DER ER TILSLUTTET DENNE INDGANG. Hvis du vil opsætte udstyret, skal du bruge pil op/ned på navigationsknappen til at fremhæve den sidste valgmulighed og trykke på **centerknappen** for at åbne en opsætningsmenu.*

Download en PUC-tabel

Under konfigurationen bliver du spurgt, om du vil kunne styre det tilsluttede udstyr med fjernbetjeningen. Følg instruktionerne på skærmen for at downloade en PUC-tabel (Peripheral Unit Controller), hvis den er tilgængelig.¹ Fjernsynet skal være tilsluttet internettet.

Hvis det tilsluttede udstyr ikke står på den downloadede liste, findes der ingen styringsløsning i øjeblikket, og du skal i stedet vælge KILDE UNDERSTØTTES IKKE. Det er således ikke muligt at betjene udstyret med Beo4/Beo6 fjernbetjeningen. Kontakt din Bang & Olufsen forhandler for yderligere oplysninger.

Du kan søge vha. latinske bogstaver og tal. Titler med ikke-latinske bogstaver kan findes ved at søge på den del af titlen, der indeholder latinske bogstaver. Du kan også gennemse listen for at finde den pågældende PUC-tabel.

¹ Hvis du anvender en Beo4 fjernbetjening, skal du muligvis tænde for det IR-styrede PUC-udstyr ved hjælp af **SHIFT + 9**. For at få vist **SHIFT** på Beo4 skal du først føje den til fjernbetjeningens liste over funktioner.

Fortsættes ...

Dekonfigurer en kilde

Hvis du har tilsluttet og konfigureret en kilde til et specifikt stik på fjernsynet og derefter frakobler kilden permanent, skal du nulstille kildeindstillingerne. Vælg kilden i menuen KILDEOPSÆTNING, og vælg NULSTIL TIL STANDARD. Når du vælger JA, er kilden ikke længere konfigureret til dette stik. Næste gang, du slutter en kilde til dette stik, bliver du bedt om at konfigurere kilden.

Du kan også vælge NULSTIL TIL STANDARD i menuen AVANCEREDE INDSTILLINGER for at nulstille til standardindstillingerne i kun denne menu.

Hvis du vil fjerne den downloadede PUC-tabel, skal du se [side 42](#).

Brug kanaler, grupper og lister

Du kan oprette, redigere og bruge grupper for at gøre det nemmere at finde dine favoritkanaler og -stationer.

Hvis den automatiske indstilling af alle kanaler og stationer ikke har gemt disse på dine foretrukne kanalnumre, kan du lave om på rækkefølgen af dem på favoritlisten. Du kan også fjerne eller slette kanaler og stationer, du ikke længere ønsker at have, eller gendanne dem, du gerne vil have igen.

Hvis du har adgang til Pay-Per-View-kanaler i dit land, kan du også bestille et program, du gerne vil se.

I radiotilstand erstattes KANAL i menuerne med STATIONER. Hvis du vil redigere radiostationsgrupper, skal du skifte til en radiokilde og vælge REDIGER RADIOGRUPPER.

Brug og rediger kanalgrupper

I menuen FAVORITTER kan du oprette op til 22 kanalgrupper, så du hurtigt kan finde dine favoritkanaler i stedet for at gennemgå alle de indstillede kanaler. Du kan f.eks. oprette en gruppe for hvert familiemedlem. Du kan også navngive eller slette dine kanal- eller stationsgrupper. Eller du kan rydde en gruppes kanaler eller stationer.

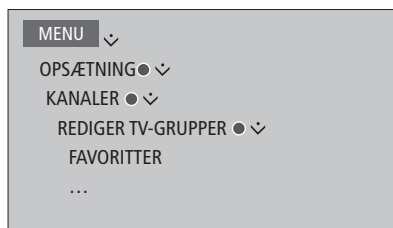

I en favoritgruppe kan du flytte en kanal til en anden placering på listen. Følg instruktionerne i menuen på fjernsynsskærmen.

Navngiv og opret en favoritgruppe ...

Åbn menuen FAVORITTER

Tryk for at navngive/omdøbe en gruppe, f.eks. Sport

Tryk for at gemme navnet

Vælg den navngivne gruppe

Tryk for at tilføje kanaler

Vælg en gruppe at kopiere fra, f.eks. Nyheder

Tryk for at vælge en kanal

Tryk for at gå op eller ned i listen

Tryk, når du har tilføjet de ønskede kanaler

Tryk for at gemme indstillingerne

Kanal- og stationsgrupper

Vælg en kanalgruppe. Kanalgrupper kan være grupper, som du selv har lavet, eller en programliste. Visse programudbydere udsender programlister. De har næsten samme udseende og funktion som grupper og kan åbnes og vises på samme måde.

Åbn en oversigt over kanalgrupper med Beo4 ...

Tryk for at åbne en oversigt over kanalgrupperne



Gå trinvist gennem kanalgrupperne med Beo6 ...

Tryk for at gå trinvist gennem grupperne, mens du ser fjernsyn. Den senest aktiverede kanal i gruppen vises, eller ...

... tryk for at åbne en oversigt over kanalgruppen

Hvis der kun er oprettet én gruppe i menuen FAVORITTER, kan den fungere som en standardliste, der kan åbnes, når fjernsynet har været sat på standby. Dette sikrer, at kanalnumrene er synkroniseret med Beo6 fjernbetjeningen. For at denne standardliste skal fungere, skal alle andre lister være skjulte. Tryk på den gule knap for at skjule/ vise grupper.

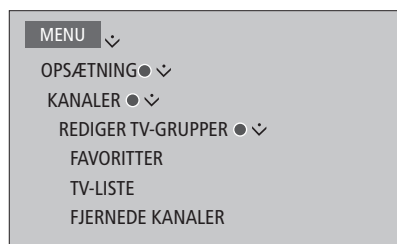

Kanal- og radiostationslister

Åbn en kanalliste, og vælg en kanal.

Betjening med Beo4 ...

Tryk for at vælge en kanalgruppe



Tryk for at gå trinvis gennem kanalerne i gruppen, eller ...



... tryk for at åbne kanalen på det valgte nummer i gruppen

0 - 9

Betjening med Beo6 ...

Tryk for at åbne en liste over kanaler i den aktuelle gruppe

Kanalliste

Tryk for at fremhæve den ønskede kanal i gruppen, eller ...



... tryk for at åbne kanalen på det valgte nummer i gruppen

0 - 9

Tryk på den grønne knap for at skifte mellem alfabetisk og numerisk sortering af kanaler og kanalgrupper.

Rediger kanaler

Fjern valgte kanaler eller stationer, som du ikke ønsker at have på kanallisten, eller gendan valgte kanaler, som du har fjernet fra kanallisten. Det er kun muligt at omdøbe analoge kanaler. Denne funktion er ikke tilgængelig i alle lande.

I menuen TV-LISTE kan du fjerne en kanal fra listen. Fjernede kanaler kan gendannes i menuen FJERNEDE KANALER.

Hvis du vil redigere radiostationer, skal du skifte til en radiokilde og vælge REDIGER RADIOGRUPPER.

Når du redigerer i menuen TV-LISTE eller føjer kanaler til en favoritgruppe, kan du trykke på den grønne knap for at skifte mellem alfabetisk og numerisk sortering af kanalerne.

Kanaler, der er blevet fjernet fra kanallisten, vises ikke igen, når du søger efter nye kanaler, men gemmes i stedet i listen FJERNEDE KANALER.

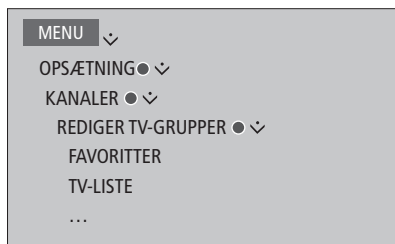

Se kanaldetaljer

I menuen TV-LISTE kan du fremhæve en kanal og trykke på den **røde** knap for at få vist detaljer om kanalen. BØRNESIKRING er kun tilgængelig, hvis du har aktiveret ADGANGSKONTROL i opsætningsmenuen – se [side 39](#). Kanaler med børnesikring bliver sprunget over, når man går trinvist gennem kanalerne.

*Hvis den fremhævede kanal er analog, kan du omdøbe den vha. den **grønne** knap og navigationsknappen. Omdøbning af kanaler er ikke muligt på alle sprog.*

*I menuen TV-LISTE kan du trykke på den **grønne** knap for at skifte mellem alfabetisk og numerisk sortering af kanalerne.*

Hvis du vil se detaljer om radiostationer eller oprette stationsgrupper, skal du skifte til en radiokilde og vælge REDIGER RADIOGRUPPER.

Se Pay-Per-View-kanaler

Du kan se Pay-Per-View-kanaler, hvis de understøttes i dit land, og du har et abonnement. Programoversigten indeholder oplysninger om kanaler og programmer, som kan bruges til at bestille et ønsket program. Kontakt programudbyderen vedr. kunde-id.

Bestil et program ...

Tryk for at vælge en kanal



eller

0-9

Følg instruktionerne på skærmen for at få adgang til et ønsket program. Få yderligere oplysninger hos programudbyderen.

Genindstil kanaler

Du kan få fjernsynet til at finde tv-kanalerne og radiostationer for dig.

Ikke alle lande tilbyder tv-modtagelse via både kabel og antenne.

Afhængigt af din programudbyder kan nogle indstillinger foretages automatisk.

Opdater kanaler

Du kan opdatere indstillede kanaler, der f.eks. er blevet flyttet af programudbyderen.

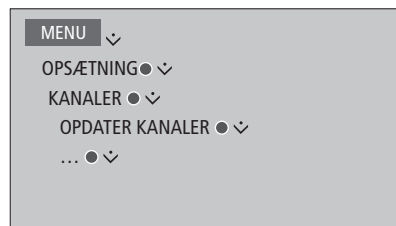

Hvis du har indstillet antennekanaler, og der er flere tilgængelige netværk, skal du også vælge det netværk, du ønsker at bruge.

Menupunkterne KABEL, ANTENNE, SATELLIT og ANALOG er kun tilgængelige, hvis de er aktiveret i menuen KANALER > INDGANGE. Hvis kun én indgang er aktiveret, springes der over menuen OPDATER KANALER, og opsætningsmenuen for den pågældende indgang åbnes direkte.

Bemærk, at når du indtaster en ny programudbyder eller søgetilstand for en indgang, ryddes alle lister.

Skift indstillinger for kanalindgang

Skift kanalindgang ved at aktivere eller deaktivere kabel-, antenne-, satellit- og analogindgangene samt den aktive antenne og linjelængdekompensationen.

Du kan genindstille alle dine tv-kanaler ved at lade fjernsynet indstille alle kanalerne automatisk.

Skift til et andet netværk. Kanalerne i dine lister ændrer sig muligvis. Dette er kun muligt, hvis adskillige netværk er tilgængelige, når du indstiller antennekanaler.

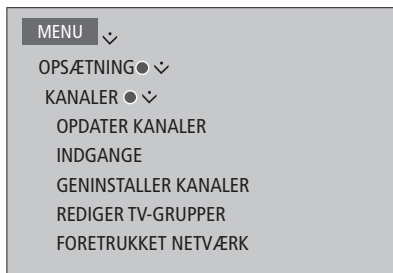

Åbn menuen INDGANGE for at skifte kanalindgang.

Åbn menuen GENINSTALLER KANALER for at geninstallere alle kanaler.

Åbn menuen FORETRUKKET NETVÆRK for at vælge netværk.

BEMÆRK! Hvis du genindstiller alle tv-kanaler, slettes alle de kanalindstillinger, du har foretaget!

Læs mere om adgangskoden på [side 39](#).

Hvis du deaktiverer en indgang, slettes alle tilhørende kanaler og konfigurationer.

Menuen FORETRUKKET NETVÆRK vises muligvis også under indstillingen af antennekanaler.

Højtaleropsætning – surroundsound

Slut BeoLab højttalere og BeoLab subwoofere til dit fjernsyn – så får du det perfekte surroundsoundsystem til stuen. Den bedste lydoplevelse får du i det område, der afgrænses af højttalerne.

Du kan også oprette højttalergrupper med henblik på at tilpasse højttaleropsætningen til andre lyttepositioner end den foran fjernsynet – f.eks. ved middagsbordet eller i en lænestol.

Denne vejledning beskriver, hvordan du foretager en grundlæggende højttaleropsætning. Yderligere oplysninger om avancerede lydindstillinger og -justeringer kan findes i den tekniske lydvejledning (Technical Sound Guide) på www.beoplay.com/v1/support.

Oplysninger om den daglige brug af højttalergrupper findes på [side 25](#).

Opsæt højttalerne

Ved opsætning af højttalerne skal du vælge, hvilke højttalere du har sluttet til de enkelte Power Link stik.

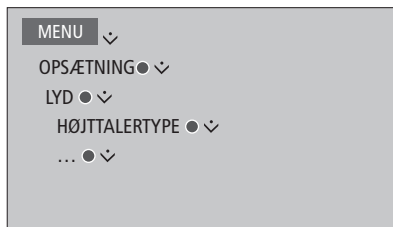

Vigtigt: Hvis du vælger LINE i listen HØJTALERTYPE, er lydstyrken meget høj, og det er ikke muligt at regulere den med Beo4/Beo6 fjernbetjeningen. Du skal anvende produktets egen fjernbetjening. LINE bruges f.eks. til forstærkere, der ikke er fra Bang & Olufsen.

Opret højttalergrupper

Du kan oprette højttalergrupper til forskellige lyttepositioner eller højttalerkombinationer. For hver gruppe skal du tildele højttalerne roller, angive afstanden mellem højttalerne og din lytteposition og kalibrere lydniveauet. Der afgives på skift en kalibreringslyd fra hver af de tilsluttede højttalere i surroundsoundopstillingen. Lydniveauet på alle de tilsluttede højttalere skal nu justeres, så det passer til lydniveauet for de andre højttalere i gruppen. Du kan også navngive højttalergrupperne eller slette de grupper, du ikke ønsker at beholde. Tv-højtaler-gruppen er en programmeret gruppe, som du kan bruge som skabelon, til når du sidder foran fjernsynet.

Ved at tildele roller til de tilsluttede højttalere kan du specificere deres funktion i et surroundsoundsystem og det antal højttalere, der skal bruges.

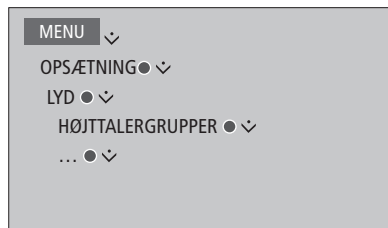

*Tryk på den **røde** knap for at aktivere højttalergruppen, hvis du har fremhævet TV eller en eksisterende gruppe.*

Det er ikke muligt at omdøbe eller slette tv-højtaler-gruppen. [Se side 25 om daglig brug af højttalergrupper.](#)

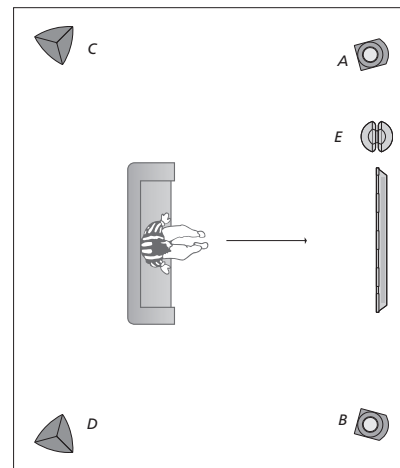

Eksempel på surroundopsætning.

Højtaler A:	Venstre front
Højtaler B:	Højre front
Højtaler C:	Venstre bag
Højtaler D:	Højre bag
Højtaler E:	Subwoofer

Yderligere oplysninger om avancerede indstillinger af højttalergruppeopsætninger kan findes i den tekniske lydvejledning på www.beoplay.com/v1/support.

Opsæt lydtilstande

Fjernsynet har adskillige lydtilstande, som er optimeret til forskellige programtyper. Hvis du ønsker det, kan du dog justere disse indstillinger. Lydtilstandene har forudindstillede navne: Brug f.eks. FILM, når du skal se en dvd- eller Blu-ray-film, og brug SPIL, når du vil forbedre lyden, mens du spiller. Lydtilstanden BRUGER kan indstilles, hvis du selv ønsker at programmere en lydtilstand og dertilhørende indstillinger. Det er den eneste af lydtilstandene, som kan omdøbes. TILPASSET er ikke en lydtilstand som sådan, men en indstilling, der tilpasser sig den valgte kilde eller indholdet ved at vælge mellem en række lydtilstande.

Yderligere oplysninger om avancerede indstillinger af lydtilstande kan findes i den tekniske lydvejledning (Technical Sound Guide) på www.beoplay.com/v1/support.

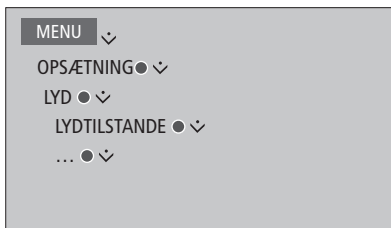

Hvis du ønsker at nulstille en lydtilstand til dens standardværdier, skal du vælge NULSTIL TIL STANDARD i den pågældende lydtilstands opsætningsmenu og derefter bekræfte, at du ønsker at nulstille.

Med Beo4 kan du åbne en liste over lydtilstande på fjernsynet ved at finde SOUND i Beo4 menuen LIST og trykke på centerknappen. Derefter kan du vælge den ønskede lydtilstand med tasterne. [Se side 24 om daglig brug af lydtilstande.](#)

Reguler lydstyrke, og aktiver sparetilstand

Du kan forudindstille lyd niveauer.

Hvis du aktiverer sparetilstanden, slukkes alle højttalere i en gruppe, som ikke modtager signal, for at spare strøm.

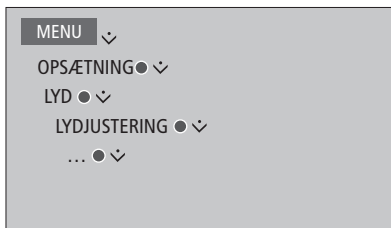

I menuen SYNSTOLKNING kan du indstille fjernsynet til at beskrive med lyd, hvad der sker på skærmen. Husk at vælge menupunktet SYNHÆMMET i menuen REGIONALE INDSTILLINGER > SPROG.

Juster billed- og lydindstillinger

Billed- og lydindstillinger er fra fabrikkens side indstillet til neutrale værdier, der passer til de fleste programtyper. Hvis du ønsker det, kan du dog justere indstillingerne.

Juster billedets kontrast, lysstyrke og farve samt din kiggeafstand. Lydindstillinger omfatter lydstyrkeregulering og sparetilstand.

Du kan ændre billed- og lydindstillingerne midlertidigt (til fjernsynet slukkes) eller permanent.

Du kan aktivere forskellige billedtilstande, f.eks. spilletilstand, hvis du slutter en spillekonsol til fjernsynet.

Juster kontrast, lysstyrke, farve eller kiggeafstand

Juster billedindstillingerne via menuen **BILLEDE**. Midlertidige indstillinger annulleres, når du slukker for fjernsynet.

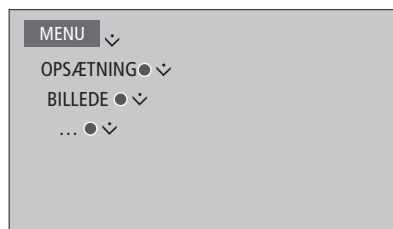

For midlertidigt at fjerne billedet fra skærmen skal du trykke på **LIST** og bruge pil op eller ned på navigationsknappen til at åbne **P.MUTE** i Beo4 displayet og til sidst trykke på **centerknappen**. Tryk på en kildeknop for at gendanne billedet (Beo6: Tryk på **⏮** for at åbne displaybilledet **Scene** på Beo6. Tryk på **Billede** og dernæst på **Billede fra**. Tryk en gang til på **Billede fra** for at gendanne billedet).

Billedtilstande

Du kan aktivere forskellige billedtilstande for forskellige programtyper. Hvis du f.eks. tilslutter en spillekonsol eller spiller et computerspil og bruger fjernsynet som skærm, kan du aktivere tilstanden SPIL. Denne tilstand minimerer den forsinkelse, der opstår under signalbehandlingen. Desuden findes billedtilstandene FILM og TILPASSET. Når du vælger en billedtilstand for en kilde via menuen BILLEDE, gemmes den kun, så længe fjernsynet er tændt eller den aktuelle kilde er i brug.

Når du konfigurerer en kilde, kan du indstille en billedtilstand til at blive valgt automatisk, hver gang kilden tændes. Denne indstilling foretages i menuen KILDEOPSÆTNING > AVANCEREDE INDSTILLINGER.

Aktiver billedtilstand direkte med Beo4 ...

Tryk for at åbne PICTURE i displayet på Beo4

LIST



BILLEDE



Tryk for at vælge en billedtilstand

1-3

Skift mellem tilstande



Hold nede for at fjerne PICTURE fra displayet

BACK

Med Beo4 kan du åbne en liste over billedtilstande på fjernsynet ved at finde PICTURE i menuen LIST og trykke på centerknappen. Derefter kan du vælge den ønskede billedtilstand med tasterne.

Aktiver billedtilstand direkte med Beo6 ...

Tryk for at åbne displaybilledet Scene på Beo6



Tryk for at åbne displaybilledet Billede ...

Billede ...

Tryk på den billedtilstand, du ønsker, f.eks. Film

Film

Tryk for at fjerne visningen af billedtilstande og vende tilbage til den kilde, du var i gang med at bruge



Juster billedtilstande via fjernsynsmenuen ...

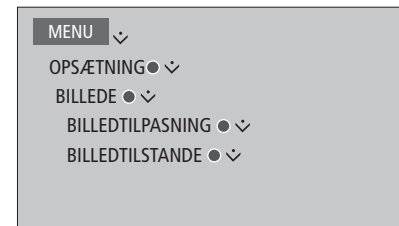

I menuen BILLEDTILPASNING kan du åbne menuen AVANCEREDE INDSTILLINGER, hvor du kan foretage indstillinger for den valgte kilde. Du kan f.eks. nulstille billedindstillingerne eller få fjernsynet til at tilpasse billedet efter de omgivende lysforhold. Tryk på den blå knap for at åbne hjælpeteksterne til menuerne.

Daglig brug af lydtyper og højtalergrupper

Du kan udstyre fjernsynet med et surroundsoundsystem ved at tilslutte BeoLab højttalere og en subwoofer.

Når du tænder for en af kilderne, vælger fjernsynet automatisk den bedste lydtype efter, hvilken kilde der er i brug. Du kan dog til enhver tid vælge en anden lydtype.

Når du tænder for fjernsynet, vælges tv-højtaler-gruppen automatisk. Du kan dog altid vælge en anden gruppe aktiverede højttalere, hvis du vil lytte til musik uden at skulle sidde foran fjernsynet, men f.eks. hellere vil sidde ved spisebordet eller i lænestolen.

Du kan justere lydtilstandenes indstillinger og oprette højtalergrupper. Yderligere oplysninger om indstilling af lydtilstande og oprettelse af højtalergrupper findes på [side 20-21](#).

Vælg lydtype

Du kan vælge den lydtype, der passer til den kilde, du bruger.

Betjening med Beo4 ...

Tryk for at åbne **SOUND** i Beo4 displayet

LIST



LYD



Tryk for at vælge den lydtype, du ønsker

1-9

Skift mellem lydtyper



Tryk for at fjerne **SOUND** i Beo4 displayet

BACK

*Med Beo4 kan du åbne en liste over lydtyper på fjernsynet ved at finde **SOUND** i menuen **LIST** og trykke på **centerknappen**. Derefter kan du vælge den ønskede lydtype med taltasterne.*

*Når du konfigurerer en kilde, kan du indstille en lydtype til at vises automatisk, hver gang kilden tændes. Denne indstilling foretages i menuen **KILDEOPSÆTNING > AVANCEREDE INDSTILLINGER**.*

Betjening med Beo6 ...

Tryk for at åbne displaybilledet Scene på Beo6



Tryk for at åbne displaybilledet **Lyd ...**

Lyd ...

Tryk for at vælge lydtype, f.eks. **Tilpasset**

Tilpasset

Tryk for at fjerne visningen af lydtyper og vende tilbage til den kilde, du var i gang med at bruge



Vælg en højttalergruppe

Vælg den højttalergruppe, der passer til din lytteposition.

Betjening med Beo4 ...

Tryk for at åbne **SPEAKER** i Beo4 displayet

LIST



Højttalere



Tryk for at vælge den højttalergruppe, du ønsker. De valgte højttalere aktiveres automatisk

1-9

Gå trinvist gennem grupper



Hold nede for at fjerne **SPEAKER** fra Beo4 displayet

BACK

*Med Beo4 kan du åbne en liste over højttalergrupper på fjernsynet ved at finde **SPEAKER** i menuen **LIST** og trykke på **centerknappen**. Derefter kan du vælge den ønskede højttalergruppe med tasterne.*

Betjening med Beo6 ...

Tryk for at åbne displaybilledet



Scene ...

Tryk for at åbne displaybilledet

Lyd ...

Lyd ...

Tryk for at åbne displaybilledet

Højttalergrupper

Højttalergrupper ...

Tryk for at vælge den højttalergruppe, du ønsker. De valgte højttalere aktiveres automatisk

1-9

Tryk for at fjerne visningen af højttalergrupper og vende tilbage til den kilde, du var i gang med at bruge



Se to kilder samtidigt

Beo4/Beo6 fjernbetjeningen giver dig adgang til en todelt skærmfunktion, så du kan se to videokilder samtidigt. Du kan åbne en videokilde og en audiokilde på samme tid. Du kan f.eks. se en videooptagelse fra en USB-enhed og et fjernsynsprogram fra en set-top box samtidigt, forudsat at de valgte kilder er tilgængelige i dit system.

Der er visse begrænsninger, når du bruger dobbeltbilledfunktionen (P-AND-P), fordi visse kildekombinationer ikke er mulige. Du kan f.eks. ikke se to HDMI-kilder på samme tid eller to kodede kanaler. Hvis du vælger en ugyldig kombination, vises der en meddelelse på skærmen.

For at se en kilde, der er registreret som V.AUX i menuen KILDEOPSÆTNING, såsom en set-top box, skal du trykke på LIST og bruge pil op/ned på navigationsknappen, indtil P-V.AUX vises i displayet på Beo4.

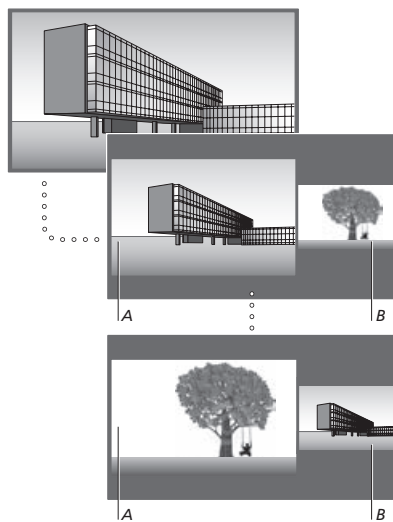

Justering af lydstyrken påvirker altid billede A, mens anden betjening, f.eks. valg af kanal, påvirker billede B. Hvis du vælger en ny kilde, annulleres visningen P-AND-P.

Mens du f.eks. ser fjernsyn ...

Betjening med Beo4 ...

Tryk for at få vist P-AND-P

LIST



P-AND-P



H.MEDIA

Tryk på f.eks. H.MEDIA for at vælge den kilde, der skal vises i højre side af skærmen (B).

Tryk for at bytte om på venstre og højre billede

MENU

0

Tryk for at åbne P-AND-P og skifte mellem lille og stort venstre/højre billede

LIST



P-AND-P



Betjening med Beo6 ...

Tryk for at åbne displaybilledet Dobbeltbillede

Dobbeltbillede

Tryk på f.eks. H.Media for at vælge den kilde, der skal vises i højre side af skærmen (B).

H.Media

Tryk for at bytte om på venstre og højre billede

Byt om

Tryk for at skifte mellem lille og stort venstre/højrebillede

Størrelse

Luk den todelte visning ...

Tryk for at vende tilbage til normal visning af kilden i venstre side af skærmen (A) eller blot vælge en anden kilde

BACK

Programoplysninger

Du kan få vist oplysninger om aktuelle programmer eller åbne programoversigten. Du kan også ændre lydspor og undertekstsprog eller få vist interaktive oplysninger via HbbTV.

Hver gang du skifter kanal eller station, vises nogle oplysninger kort på skærmen. Du kan til enhver tid åbne denne visning med den **blå** knap for at se programoplysningerne.¹

¹ Hvis digitalt tekst/HbbTV er aktiveret, skal du trykke på **MENU**, inden du trykker på den **blå** knap på Beo4.

HbbTV er muligvis ikke tilgængeligt på alle markeder.

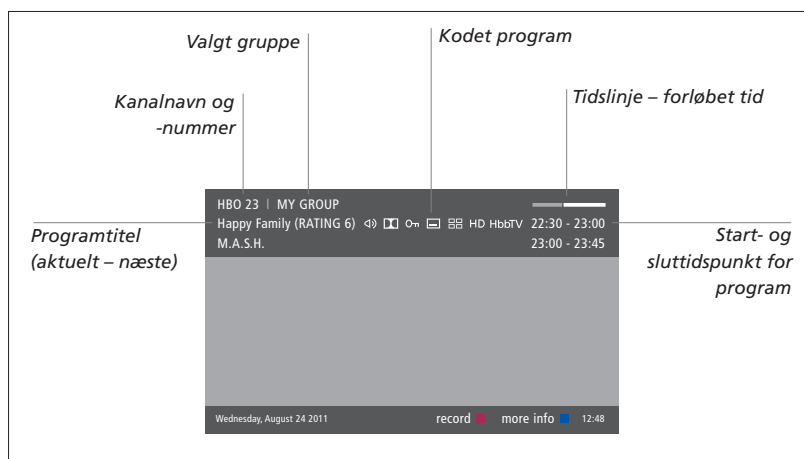

For at se yderligere programoplysninger skal du trykke på den **blå** knap, mens fjernsynet er tændt.¹ Tryk på **BACK** for at lukke programoplysningerne. Beo6: Tryk på **Information** på displayet.

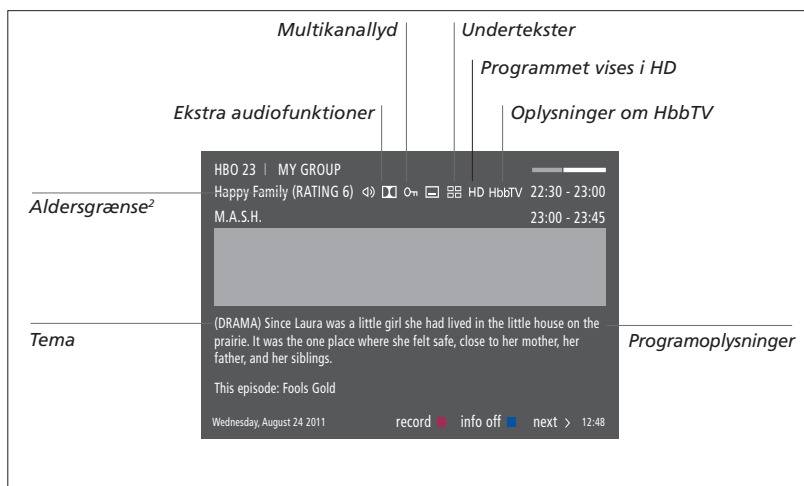

Når den udvidede visning fylder mere end én side på skærmen, kan du trykke på pil ned på navigationsknappen for at rulle ned i teksten.

Ikonerne øverst på siden giver dig adgang til undertekster og ekstra lydfunktioner. Bemærk: Denne tjeneste tilbydes ikke på alle kanaler.

² Aldersgruppe er kun synlig, hvis funktionen understøttes af din programudbyder.

Undertekster og lyd

Ikonerne  og  angiver, at ekstra lyd- eller undertekstfunktioner er tilgængelige.

Beo4: Når der ikke vises en menu på skærmen ...

Tryk for at åbne menuen
UNDERTEKSTSPROG, eller ...



... tryk for at åbne menuen
LYDSPOR



Beo6: Når der ikke vises en menu på skærmen ...

Tryk for at åbne menuen
UNDERTEKSTSPROG, eller ...

Undertekster

... tryk for at åbne menuen
LYDSPOR

Audio

Med LYD VENSTRE og LYD HØJRE kan du dirigere lyd fra venstre eller højre kanal til fronthøjtaleren.

Audiofunktionerne kan have tilføjelsen AC3 eller AAC, f.eks. English AC3, hvilket angiver forskellige lydsystemer.

Programoversigt

Du kan åbne en programoversigt, der indeholder oplysninger om de aktuelle og næste programmer på alle tilgængelige kanaler og stationer i de næste op til to uger. Du kan også skifte til en anden kanal eller station via programoversigten. Det er ikke muligt at åbne en programoversigt til analoge kanaler og stationer.

Tryk på den grønne knap for at åbne programoversigten. På Beo6 skal du trykke på Progr.-oversigt.

Bemærk, at lyden kan blive slået fra, mens programoversigten opdateres.

Sproget i programoversigten er det samme som det valgte menuprogram. Er sproget ikke tilgængeligt, vælges i stedet det sprog, der ligger i signalet.

I programoversigten for en bestemt kanal ...

Tryk for at se oplysninger om et bestemt program



Tryk to gange for at vælge et fremhævet program



Hold nede for at fjerne oplysningerne fra skærmen

BACK

Tryk for at gå tilbage til programoversigten for alle kanaler¹



I de specifikke programoplysninger ...

Tryk for at vælge en kanal



Tryk for at gå tilbage til det foregående skærmbillede

BACK

Hold nede for at fjerne oplysningerne fra skærmen

BACK

Hvis du trykker på den gule knap, mens en kanal er fremhævet i programoversigten, kan du vælge en ny gruppe.

¹Hvis HbbTV er aktiveret på kanalen, fungerer den farvede knap muligvis ikke.

HbbTV

HbbTV (Hybrid Broadcast Broadband TV) er en onlinetjeneste, hvor du kan få adgang til en lang række tjenester, såsom programvisning, når du har tid (catch-up tv), konkurrencer, interaktive annoncer og sociale netværk. For at vise oplysningerne skal fjernsynet være tilsluttet internettet.

Du kan vælge at blokere HbbTV på de enkelte kanaler, hvis du ikke ønsker at bruge funktionen.

HbbTV understøttes ikke på alle markeder, og indholdet afhænger af udbyderen. Nogle udbydere blokerer muligvis også indholdet.

Aktiver HbbTV ...

Tryk på den farvede knap, der er angivet på skærmen, når HbbTV er tilgængeligt.



Bloker HbbTV med Beo4 ...

Tryk for at åbne menuen HBBTV, mens du ser kanalen



Tryk til venstre eller højre på navigationsknappen for at vælge TIL eller FRA for at blokere HbbTV.



Bloker HbbTV med Beo6 ...

Tryk for at åbne menuen HBB TV, mens du ser kanalen, og følg instruktionerne på skærmen



Tryk til venstre eller højre på navigationsknappen for at vælge TIL eller FRA for at blokere HbbTV.





Funktionsaktivering



Fjernsynets ekstrafunktioner kan gøres tilgængelige ved hjælp af menuen FUNKTIONSAKTIVERING. Få mere at vide om ekstrafunktioner hos forhandleren.

Funktionsaktiveringsnøgle

For at gøre ekstrafunktioner tilgængelige skal du indtaste en funktionsaktiveringsnøgle. Nøglen kan købes hos din forhandler. Den kan ikke deaktiveres igen.

Indtast en funktionsaktiveringsnøgle ...

Åbn menuen 
FUNKTIONSAKTIVERING 
under OPSÆTNING. 

Vælg den funktion, du vil aktivere, 
og tryk for at aktivere den. 

Brug taltasterne til at indtaste 
den tolvcifrede nøgle.

Når du har indtastet nøglen, 
skal du trykke på **centerknappen** for at acceptere.

*Et forkert tal kan slettes ved tryk på den **gule** knap, og alle tal kan slettes ved tryk på den **røde** knap.*

HDMI Matrix

Selve HDMI Matrixen er et fysisk produkt, der kan tilsluttes, og som gør det muligt at slutte op til 32 eksterne kilder til op til 32 fjernsyn i forskellige rum. Du kan dermed åbne kilderne individuelt fra hvert fjernsyn eller samtidigt fra forskellige rum med Beo4/ Beo6 fjernbetjeningen.

HDMI Matrixen skal tilsluttes og opsættes af din Bang & Olufsen forhandler.

- Hvis du bruger en Beo6 fjernbetjening, skal den rekonfigureres, før du kan bruge HDMI Matrixen.
- Du kan ikke slutte mere end én HDMI Matrix til en opsætning.

Indstillinger i menuen HDMI MATRIX ...

I menuen HDMI MATRIX kan du vælge indstillinger for HDMI Matrixen.

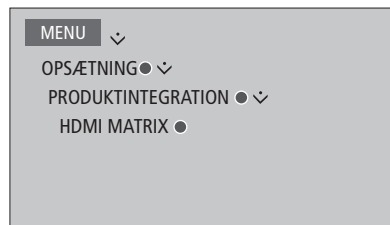

Tilslut en HDMI Matrix ...

- > Åbn menuen HDMI MATRIX.
- > Fremhæv MATRIX TILSLUTTET, og brug venstre på navigationsknappen for at åbne valget.
- > Vælg et HDMI-stik, og tryk to gange på **centerknappen**
- > Download en PUC-tabel for den tilsluttede HDMI-kilde. Følg instruktionerne på skærmen.
- > Fremhæv den downloadede PUC-tabel, og tryk på **centerknappen**.
- > Vælg et PUC-stik, og tryk på **centerknappen**.
- > Vælg kontroltypen STIK.
- > Vælg moduleringstilstand.
- > Tryk på **centerknappen** for at gemme indstillingerne for HDMI Matrix.
- > Tryk på **centerknappen** for at fortsætte.

Nu er HDMI Matrixen konfigureret. Herefter skal du konfigurere, de kilder, der er sluttet til HDMI Matrixen, i menuen KILDEOPSÆTNING. Dette gøres på samme måde som ved andet tilsluttet udstyr.

Hvis du på et senere tidspunkt deaktiverer en gemt HDMI Matrix-konfiguration ved at vælge NEJ i feltet HDMI Matrix, vil dine indstillinger for INDGANGE fortsat være gemt. Det betyder, at indstillingerne stadig er der, hvis du aktiverer HDMI Matrixen.

Se [på side 13](#), hvordan du fjerner konfigurationsindstillinger for en kilde.

WebMedia

WebMedia er en ekstrarfunktion, der kan købes separat, hvis den ikke er indbygget i det fjernsyn, du har købt. Når den tilkøbte funktionsaktiveringsnøgle indtastes, får du adgang til WebMedia på fjernsynet.

Med WebMedia kan du søge efter og finde film, YouTube-videoer, billeder og andet webrelateret indhold. WebMedia gør det muligt at integrere internetfunktioner i fjernsynet. Du kan også tilføje forskellige apper. For at kunne bruge WebMedia skal fjernsynet være tilsluttet internettet.

[Se netværksindstillinger.](#)

Første gang, du åbner WebMedia, skal du acceptere vilkårene for anvendelse. Hvis du nulstiller fjernsynet til standardindstillingerne, skal du acceptere vilkårene igen. Hvis du ønsker at kunne låse udvalgte apper, kan du oprette din egen pinkode.

WebMedia er muligvis ikke tilgængeligt på alle markeder.

Aktiver WebMedia

Tryk på kildeknappen til WebMedia, f.eks. DTV¹

DTV

¹ Du kan også åbne hovedmenuen, vælge KILDELISTE, fremhæve WEBMEDIA og trykke på **centerknappen** for at aktivere kilden.

Grundlæggende navigation ...

Tryk for at navigere i internetbrowseren eller tilgængelige apper



Tryk for at acceptere eller vælge



Tryk for at gå et trin tilbage. Hvis du holder knappen nede, åbnes WebMedia-startskærmen

BACK

Naviger i en internetbrowser ...

Tryk for at skifte mellem websider



Tryk for at flytte websiden op eller ned, så det bliver nemmere at navigere



Tilføj en app ...

Åbn App Gallery

Vælg et land²



Tilføj appen ved at følge instruktionerne på skærmen. Derefter kan du finde den tilføjede app på WebMedia-startskærmen.

Lås/lås op for en app ...

Du kan begrænse adgangen til visse apper ved at låse dem med en pinkode. Tryk for at låse/låse op for appen, mens den er fremhævet



Indtast WebMedia-pinkoden (ikke pinkoden til fjernsynet)³

0-9

Godkend koden



Fortsættes ...

² Du kan tilføje apper fra forskellige lande. Nogle apper kan imidlertid være blokeret af udbyderen.

³ Hvis du ikke valgte en pinkode, første gang du aktiverede WebMedia, bliver du bedt om at indstille en pinkode, før du kan låse appen.

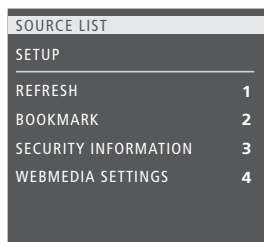

Når WEBMEDIA er valgt som kilde, skal du trykke to gange på **MENU** for at åbne WebMedia-overlayen. Fjernbetjeningsknapperne er vist til højre i menuen, og de funktioner, som de styrer, er vist til venstre.

Opdater en side ...

Du kan opdatere en side, hvis den ændres ofte, f.eks. vejrudsigten eller onlineaviser

Tilføj et bogmærke ...

Tryk på **MENU**, når du står på en webside, for at åbne en menuoverlay. Tryk på **2** for at tilføje den specifikke side som favorit.

Tilføjede bogmærker gemmes i internetapplikationen. Gå til WebMedia-startskærmen, og vælg internetapplikationen for at se det tilføjede bogmærke.

Kontroller sikkerhedsinformation for websider ...

Ved hjælp af sikkerhedsinformationsmenuen kan du kontrollere websitets URL og hente sikkerhedsinformation.

Skift kilde for NU PÅ TV ...

NU PÅ TV viser, hvad der vises på den valgte kilde. Hvis du f.eks. har valgt HDMI 1 som kilde, og du har tilsluttet en set-top box, får du vist det aktuelle program.

Du vælger kilden i menuen WEBMEDIAINDSTILLINGER

HomeMedia

Du kan afspille musik- og videofiler samt gennemse billeder på enten en lagerenhed eller på et andet produkt, der er tilsluttet via en DLNA/UPnP-medieserver. Du får adgang til menuen HOMEMEDIA, når du slutter en lagerenhed til fjernsynet.

Hvis du har gemt musik og billeder, kan du starte afspilningen af musikken og derefter vende tilbage til hovedmenuen og starte et diasshow med dine billeder. På den måde kan du afspille musik og se billeder samtidigt.

Lagerenheder er f.eks. USB-hukommelser og almindelige harddiske, som er tilsluttet via USB- eller Ethernet-port.

Du kan se de understøttede formater her: www.beoplay.com/v1/support.

Brug HomeMedia

Under musikafspilningen kan du få vist menuen for det aktuelle nummer med coverbillede og evt. oplysninger om kunstner, titel og nummer. Når du gennemser eller afspiller musik-, billed- og videofiler, kan du trykke på den **blå knap** for at få vist yderligere oplysninger.

Lyt til musik ...

Tilslut en lagerenhed med musikfiler

Tryk på kildeknappen til mediebrowseren, f.eks. **H.MEDIA**¹

Tryk for at vælge lagerenheden med dine musikfiler, og tryk på **centerknappen**

Hvis lagerenheden er en medieserver, skal du fremhæve menuen musik- eller mappemenuen og trykke på **centerknappen**

Tryk for at gennemse dine filer og mapper, og tryk på **centerknappen** for at åbne mappen eller starte afspilning af filen

Tryk for at gå trinvis frem/tilbage gennem numrene under afspilning. Hold nede for at spole frem/tilbage under afspilning. Tryk igen for at ændre spolehastighed²

Tryk for at sætte afspilningen på pause

Tryk for at genoptage afspilningen

Tryk for at gå tilbage gennem de foregående menuer, eller hold nede for at gå tilbage til hovedmenuen

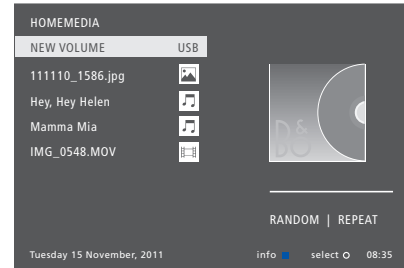

Du kan også åbne visningen **AKTUELT NUMMER** ved at trykke på **MENU** og derefter på den **røde knap**. På Beo6 skal du trykke på **Musik**.

Du finder ¹ **H.MEDIA** under Beo4 **LIST**. Du kan også åbne hovedmenuen, vælge **KILDELISTE**, fremhæve **HOMEMEDIA** og trykke på **centerknappen** for at aktivere HomeMedia.

² Under diasshow eller videoafspilning er det ikke muligt at gå trinvis gennem numre eller sætte afspilningen på pause.

Fortsættes ...

Gennemse billeder ...

Tilslut en lagerenhed med billedfiler

Tryk på kildeknappen til mediebrowseren, f.eks. **H.MEDIA**¹

Tryk for at vælge lagerenheden med dine billedfiler, og tryk på **centerknappen**

Hvis lagerenheden er en medieserver, skal du fremhæve billede- eller mappemenuen og trykke på **centerknappen**

Tryk for at gennemse dine filer og mapper, og tryk på **centerknappen** for at åbne mappen

Tryk for at åbne billedet i fuldskærmsvisning. Diasshowet starter automatisk

Tryk for at sætte diasshowet på pause

Tryk for at fortsætte diasshowet

Tryk for at gå trinvist frem/tilbage i billederne (også i pausetilstand)

Tryk for at se oplysninger om det aktuelle billede. Beo6: Tryk på **Information**

Tryk for at lukke diasshowet og gå tilbage til billedoversigten eller gå tilbage gennem de foregående menuer, eller hold nede for at gå tilbage til hovedmenuen

Hvis du vil rotere et billede til venstre eller højre, skal du trykke på **MENU** og derefter på **2** eller **3** eller trykke til venstre eller højre på **navigationsknappen**. Beo6: Tryk på **< Roter eller Roter >**.

Du kan også åbne visningen **AKTUEL BILLEDE** ved at trykke på **MENU** og derefter på den **grønne knap**. Beo6: Tryk på **Billede**.

Du finder ¹ **H.MEDIA** under Beo4 **LIST**. Du kan også åbne hovedmenuen, vælge **KILDELISTE**, fremhæve **HOMEMEDIA** og trykke på **centerknappen** for at aktivere HomeMedia.

Afspil videofiler ...

Tilslut en lagerenhed med videofiler

Tryk på kildeknappen til mediebrowseren, f.eks. **H.MEDIA**¹

Tryk for at vælge lagerenheden med dine videofiler, og tryk på **centerknappen**

Hvis lagerenheden er en medieserver, skal du fremhæve menuen **VIDEO** eller **MAPPER** og trykke på **centerknappen**

Tryk for at gennemse dine filer og mapper, og tryk på **centerknappen** for at åbne mappen eller starte afspilning af filen

Tryk for at sætte afspilningen på pause

Tryk for at genoptage afspilningen

Tryk for at gå trinvist frem/tilbage et minut ad gangen. Hold nede for at spole frem/tilbage. Tryk igen for at ændre spolehastighed

Tryk for at gå til et bestemt tidspunkt i filen

Tryk for at lukke videoafspilningen og gå tilbage til oversigten eller gå tilbage gennem de foregående menuer, eller hold nede for at gå tilbage til hovedmenuen

Du kan også åbne visningen **AKTUEL VIDEO** ved at trykke på **MENU** og derefter på den **gule knap**. Beo6: Tryk på **Video**.

Få vist en liste over senest valgte filer

Du kan få vist en kort liste over de seneste filer, du har valgt fra de aktuelt tilsluttede lagerenheder.

Tryk på kildeknappen til HomeMedia, f.eks. **H.MEDIA**.¹ De senest valgte filer vises under listen med registrerede lagerenheder

H.MEDIA

Tryk for at fremhæve den fil, du ønsker at afspille, og tryk på **centerknappen**



Tryk på **MENU** og derefter på 1 for at rydde listen med sidst valgte filer. Beo6: Tryk på **Slet historik**.

¹ Du finder **H.MEDIA** under Beo4 **LIST**. Du kan også åbne hovedmenuen, vælge **KILDELISTE**, fremhæve **HOMEMEDIA** og trykke på **centerknappen** for at aktivere HomeMedia.

Foretag medieindstillinger

Du kan afspille dine musikfiler eller gennemse dine billeder i tilfældig rækkefølge eller gentage afspilningen eller gennemse dem, når du har været igennem alle musikfiler, billeder eller videofiler. Du kan også indstille, hvor lang tid hvert billede skal vises i et diasshow.

Tryk på **MENU** og 4 for at åbne menuen **INDSTILLINGER**. Beo6: Tryk på **Indstillinger**.

Hvis et billede roteres, nulstilles varigheden for hver billedvisning.

*Du kan også åbne **HOMEMEDIA** ved at åbne hovedmenuen og vælge menuen **OPSÆTNING**.*



Eksempel på afspilningstilstand.

Hvis HomeMedia er inaktiv i ca. 30 sekunder, skifter den til afspilningstilstand, hvor kun skærbilledet for den aktuelle afspilning vises. Tryk på **BACK** for at åbne oversigten på skærmen. Du kan også aktivere afspilningstilstanden manuelt ved at trykke på **BACK**, mens HomeMedia hovedmenuen vises.

Automatisk sluk

Fjernsynet har en indbygget automatisk sluk-funktion, hvilket betyder, at du kan indstille det til at slukke efter et angivet antal minutter.

Indstil automatisk sluk

Du kan få fjernsynet til at slukke automatisk efter et angivet antal minutter.

Aktiver automatisk sluk med Beo4 ...

Tryk for at åbne **SLEEP** i Beo4 displayet¹

LIST



SLEEP



Tryk flere gange indtil det ønskede antal minutter eller **OFF** vises

Aktiver automatisk sluk med Beo6 ...

Tryk flere gange for at vælge **Automatisk sluk** antal minutter eller **Fra**

¹ For at få vist **SLEEP** på Beo4 skal du først føje den til listen over funktioner på Beo4.

Strømindstillinger

Hvis du gerne vil have, at fjernsynet skal starte hurtigere op, kan du indstille en timer til hurtig start for et eller to angivne tidsrum. Dette øger strømforbruget inden for disse tidsrum sammenlignet med, når fjernsynet står på almindelig standby.

Du kan også vælge at spare strøm på en række af fjernsynets funktioner, såsom lyd, billede og netværk. Når du indstiller fjernsynet til energibesparelse vises et billedeksempel, så du kan se, hvordan billedet ser ud med hver indstilling. På den måde kan du nemmere vælge den kombination af kvalitet og strømforbrug, der passer dig bedst.

I menuen AUTOMATISK STANDBY kan du indstille fjernsynet til at slukke automatisk efter en periode uden betjening.

Indstil strømforbruget

Indstil strømforbruget for standby, lyd, billede og netværk. Fjernsynet kan indstilles til at skifte til standby automatisk efter en periode uden betjening. Fabriksindstillingen er fire timer. Funktionen virker dog kun i videotilstand – ikke i audiotilstand.



Åbn menuen STANDBY for at reducere opstartstiden eller indstille automatisk standby.¹

Åbn menuen LYD for at foretage strømspareindstillinger i forbindelse med lyd.

Åbn menuen BILLEDE for at foretage strømspareindstillinger i forbindelse med billede.

Åbn menuen NETVÆRK at foretage strømspareindstillinger i forbindelse med netværk.

Hvis du har aktiveret AUTO STANDBY, vises en besked på fjernsynsskærmen, når fjernsynet ikke har været betjent i det tidsrum, der er angivet i menuen. Derefter skifter fjernsynet til standby, hvis du ikke foretager dig noget.

Fjernsynet skifter til standby, hvis det ikke registrerer et kildesignal i 15 minutter.

¹ *Hvis en timer til hurtig start er aktiv, lyser standbyindikatoren grønt et kort øjeblik, og fjernsynet tændes inden for få sekunder. Hvis du modtager tv-signal fra en tilsluttet set-top box, påvirkes fjernsynets opstartstid også af set-top boxens opstartstid. Hurtigstart-timere øger fjernsynets strømforbrug inden for det angivne tidsrum.*

Adgangskontrol

I menuen ADGANGSKONTROL kan du aktivere en børnesikring, så du kan låse specifikke kanaler. Du kan også indstille en aldersgrænse for at bestemme, hvilke programmer der skal indtastes en adgangskode til.

Når du åbner en kanalliste, kan du låse (og låse op) for bestemte kanaler for at forhindre, at andre ser dem. Hvis du låser en kanal i hovedlisten, er den også låst i alle de kanalgrupper, den indgår i. Når du vil have adgang til en låst kanal, bliver du bedt om at indtaste adgangskoden.

Adgangskodesystemet er ikke det samme som pinkodesystemet til fjernsynet, men det kan være lettere for dig, hvis du vælger at bruge den samme kode til begge systemer.

Bemærk også, at det adgangskodesystem, der beskrives her, ikke er det samme som den pinkode, der følger med dit Smart Card. Kontakt din programudbyder for oplysninger om pinkoden til dit Smart Card.

Indstil adgangskontrollen

Aktiver adgangskoden, så du kan låse kanaler og forhindre andre i at redigere dine kanallister. Du kan også indstille en aldersgrænse for at begrænse adgangen til særlige programmer, hvis din programudbyder gør oplysninger om aldersgrænser tilgængelige.

Du kan altid ændre din adgangskode. Første gang du åbner menuen ADGANGSKONTROL, bliver du bedt om at vælge en adgangskode.

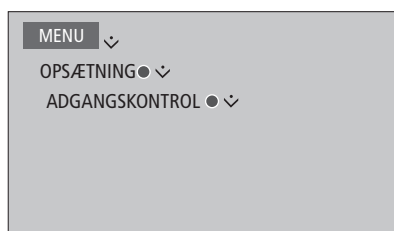

I nogle lande er det ikke muligt at deaktivere adgangskontrollen for programmer med aldersgrænsen 18 år. Det er derfor nødvendigt at indtaste adgangskoden, hver gang du tænder for sådan et program.

I nogle lande er det ikke muligt at vælge adgangskoden 0000.

Hvis du glemmer adgangskoden ...

Hvis du glemmer adgangskoden, skal du åbne menuen ADGANGSKONTROL og taste 9999 tre gange. Dermed deaktiveres adgangskontrolfunktionen, hvorefter du kan aktivere den igen og indtaste en ny adgangskode. Bemærk, at nogle programudbydere ikke tillader deaktivering af adgangskontrolfunktionen

Pinkodesystemet

Formålet med pinkodesystemet er at forhindre personer, der ikke kender pinkoden, i at bruge fjernsynet. Du vælger selv, om pinkodesystemet skal være aktiveret.

Når pinkodesystemet er aktiveret, og strømmen til fjernsynet har været frakoblet i 15-30 minutter, træder pinkodesystemet i kraft.

Når stikket igen sættes i stikkontakten, og fjernsynet tændes, slukker det automatisk efter tre minutter. Fjernsynet vender tilbage til normal funktion, når pinkoden indtastes.

VIGTIGT! Hvis du bliver bedt om at indtaste en pinkode, første gang du tænder for fjernsynet, skal du indtaste den pinkode, du fik af din Bang & Olufsen forhandler.

Aktiver pinkodesystemet

Hvis pinkodesystemet allerede er aktiveret, bliver du bedt om at indtaste koden, når du åbner menuen PINKODE. Du kan til enhver tid aktivere, deaktivere og ændre din pinkode.

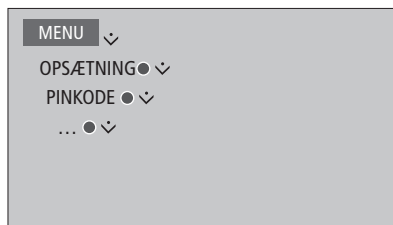

Hvis du kommer til at trykke på en forkert knap, mens du indtaster en kode, kan du trykke på den **gule** knap. Derved slettes tallet. Du kan også trykke på den **røde** knap for at rydde et indlæsefelt.

Hvis du indtaster fem forkerte koder, slukker fjernsynet i tre timer. I det tidsrum er betjening ikke mulig. Standbyindikatoren blinker rødt hurtigt.

Hvis du ændrer pinkoden mere end fem gange inden for tre timer, bliver menuen PINKODE utilgængelig i tre timer, medmindre fjernsynet frakobles strømmen i denne periode. Hvis fjernsynet frakobles strømmen, nulstilles 3-timers-perioden.

Hvis du mister eller glemmer din kode, skal du kontakte din Bang & Olufsen forhandler. Han kan skaffe en masterkode, der deaktiverer din pinkode.

Software og serviceopdateringer

Du kan få vist oplysninger om fjernsynets software, opdatere denne og evt. downloade en PUC-tabel (Peripheral Unit Controller) til betjening af f.eks. en set-top box via Beo4/Beo6 fjernbetjeningen.

Det anbefales at tillade automatiske softwareopdateringer (kræver internetforbindelse).

Se softwareoplysninger

Du kan også finde oplysninger om den aktuelle softwareversion samt dens udgivelsesdato og -oplysninger.

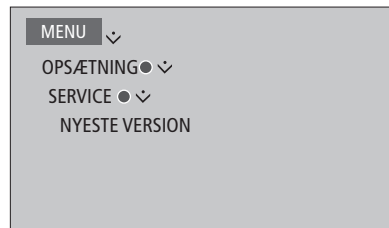

Opdater software

For at downloade tilgængelige softwareopdateringer skal fjernsynet være tilsluttet internettet. Det anbefales at indstille fjernsynet til automatisk opdatering af softwaren.

Du kan også downloade softwareopdateringer direkte fra www.beoplay.com/v1/support og gemme dem på en USB-hukommelse. Sæt derefter USB-hukommelsen i USB-porten på fjernsynets tilslutningspanel.

Kontakt din Bang & Olufsen forhandler for yderligere oplysninger om softwareopdateringer.

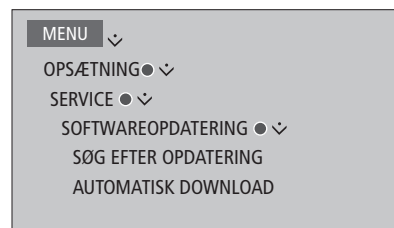

Standbyindikatoren blinker rødt, mens fjernsynet opdaterer softwaren. Afbryd ikke strømmen til fjernsynet.

Download eller fjern PUC-tabeller

Hvis du f.eks. har tilsluttet en set-top box til fjernsynet, og en Peripheral Unit Controller-tabel (PUC) til denne set-top box er tilgængelig via internettet, kan du downloade tabellen og dermed bruge Beo4/Beo6 fjernbetjeningen til at betjene set-top boxen.

Man plejer at konfigurere kilden, når denne tilsluttes (se [side 12](#)), men du kan også downloade en PUC-tabel på et senere tidspunkt.

Fjernsynet skal være tilsluttet internettet for at kunne downloade en PUC-tabel. Kontakt din forhandler for yderligere oplysninger om PUC-tabeller.

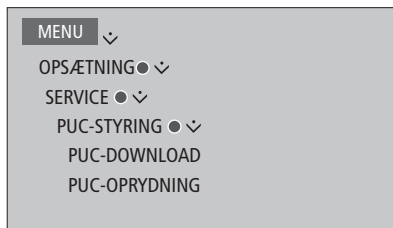

Du kan også slette PUC-tabeller, men pas på ikke at slette de tabeller, som anvendes af andre tilsluttede produkter.

*Afhængigt af det IR-kontrollerede PUC-udstyr kan det være nødvendigt at trykke på **SHIFT** og **9** på Beo4 for at tænde for udstyret. **SHIFT** finder du ved at trykke på **LIST** på Beo4.*

Digitalt tekst-tv

Fjernsynet understøtter digitalt tekst-tv/MHEG, hvilket er et krav i nogle lande og for nogle CA-moduler, bl.a. for at aktivere MHEG-applikationer, hvis de er tilgængelige for en kanal. Når digitalt tekst-tv er aktiveret, vil betjening af fjernsynet med en Beo4 fjernbetjening på nogle områder være forskellig fra beskrivelsen i denne vejledning.

Aktiver digitalt tekst-tv/MHEG-betjening

Hvis der i dit land eller af dit CA-modul kræves digitalt tekst-tv, kan det være nødvendigt at aktivere det manuelt.

*Digitalt tekst-tv kan variere i udseende. Det aktiveres ved at trykke på **TEXT** eller en af de farvede knapper.*

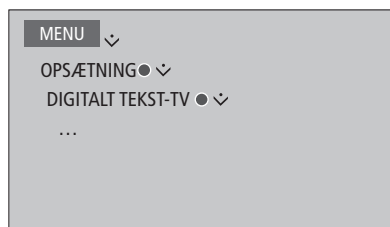

*Når digitalt tekst-tv er aktiveret, og der ikke vises en menu på skærmen, skal du trykke på **MENU**, inden du trykker på den farvede knap, for at aktivere en funktion.*

Tekst-tv

Du kan betjene tekst-tv ved hjælp af menulinjen øverst på tekst-tv-siden eller pileknapperne på fjernbetjeningen. Du kan også gemme dine foretrukne tekst-tv-sider, så du hurtigt kan åbne dem.

Hvis digitalt tekst-tv er aktiveret og der findes en MHEG-applikation til den aktuelle kanal, aktiveres denne applikation i stedet for den almindelige tekst-tv-funktion, når du trykker på **TEXT**.

Åbn tekst-tv, og tryk på **TEXT** for at skifte mellem todelt skærm og fuld skærm.

Daglig brug

Åbn og luk tekst-tv ...

Tryk for at få vist startside på tekst-tv

TEXT

Tryk igen for at vende tilbage til den foregående side

BACK

Hold nede for at lukke tekst-tv

BACK

Gå til side ...

Tryk for at gå til foretrukne tekst-tv-sider

0-9

Tryk for at gå trinvist op eller ned i sider

◀▶

Tryk for at gå til SIDE og gå trinvist videre, eller ...

◀
◇
▶

... tryk for at vælge en side

0-9

Tryk for at gå til indekssiderne

●

Standse bladrning i undersider ...

Tryk for at standse bladrning, eller ...

STOP

... flyt markøren til STOP, og tryk

◀>

●

Tryk for at vælge underside

◇

eller

0-9

Tryk for at starte bladrning igen

●

Gør tekst-tv-siden større ...

Tryk for at gå til STOR

◀>

Tryk for at skifte mellem øverste og nederste halvdel af siden og normal visning

●

Gå til VIS, og tryk på **centerknappen** for at få vist skjult tekst på en tekst-tv-side.

Gem foretrukne tekst-tv-sider

Der kan oprettes ni MEMO-sider for hver tv-kanals tekst-tv-tjeneste.

Opret en MEMO-side ...

Tryk for at åbne en side, du bruger ofte



Tryk for at flytte markøren hen ad menulinjen til OPSÆTNING, og tryk på **centerknappen**. De ni tilgængelige MEMO-steder vises med tal



Tryk for at gemme den aktuelle side. Markøren flytter til det næste tilgængelige MEMO-sted



Tryk for at vælge den næste tekst-tv-side, du vil gemme



Tryk for at gentage fremgangsmåden for hver side, du vil gemme

Tryk for at lukke MEMO-opsætningen, flyt markøren til BACK på menulinjen i tekst-tv, og tryk på centerknappen



Daglig brug af MEMO-sider

Du kan få brug for hurtigt at kunne slå op på dine MEMO-sider i tekst-tv, f.eks. hvis du er på vej ud af døren på arbejde og ønsker oplysninger om trafikken fra en tekst-tv-tjeneste.

Få vist MEMO-sider ...

Tryk for at få vist tekst-tv



Tryk for at bladre i MEMO-siderne



Slet en MEMO-side ...

Tryk for at flytte markøren til OPSÆTNING, og tryk på **centerknappen**



Tryk for at flytte markøren til den MEMO-side, du ønsker at slette, og tryk på den **gule** knap



Få vist tekst-tv-undertekster til et program ...

Hvis du ønsker automatisk visning af tekst-tv-undertekster i forbindelse med et bestemt program, skal du gemme tekst-tv-siden med disse undertekster som MEMO-side 9.

Betjen andet udstyr med Beo4/Beo6

Den indbyggede Peripheral Unit Controller (PUC) fungerer som en tolk mellem tilsluttet videoudstyr (f.eks. en set-top box, videooptager eller Blu-ray-afspiller) og Bang & Olufsen fjernbetjeningen.

Brug Bang & Olufsen fjernbetjeningen til at få adgang til funktioner i produkter, der ikke er fra Bang & Olufsen.

Når du tænder for produktet, er alle funktioner tilgængelige via menuoverlayen på fjernsynsskærmen eller via displayet på Beo6.

Du kan finde oplysninger om produktets forskellige funktioner i den vejledning, der følger med produktet.

Nogle af fjernsynets funktioner er muligvis ikke tilgængelige, når der tilsluttes produkter, der ikke er fra Bang & Olufsen. Ikke alt videoudstyr understøttes af Bang & Olufsen. Kontakt din forhandler for yderligere oplysninger om understøttede produkter.

Brug Beo4 fjernbetjeningen

Hvis du har en Beo4 fjernbetjening, giver den dig direkte adgang til visse funktioner, når du tænder for produktet. Yderligere funktioner er tilgængelige via en menuoverlay, som du åbner på skærmen. I denne menu kan du se, hvilke knapper på Beo4 der aktiverer bestemte tjenester og funktioner.

Hos din Bang & Olufsen forhandler kan du få en PUC-oversigt, der viser betjeningen af det tilsluttede udstyr via Beo4 mere detaljeret.

Tryk på den konfigurerede kildeknop for et tilsluttet produkt for at tænde for det, f.eks. DVD

DVD

Tryk for at åbne hovedmenuen, som indeholder kilderelaterede funktioner

MENU

Tryk for at aktivere den funktion, du ønsker

0-9

eller

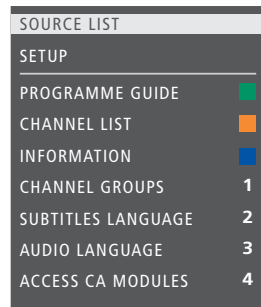

SOURCE LIST	
SETUP	
PROGRAMME GUIDE	■
CHANNEL LIST	■
INFORMATION	■
CHANNEL GROUPS	1
SUBTITLES LANGUAGE	2
AUDIO LANGUAGE	3
ACCESS CA MODULES	4

Eksempel på en menuoverlay. Knapperne på Beo4 er vist til højre i menuen, og de funktioner, som de styrer, er vist til venstre. Menuen viser muligvis også en liste over knapperne på fjernbetjeningen til det tilsluttede produkt.

Direkte betjening med Beo4

Hvis du ved, hvilken af de farvede knapper på Beo4 der aktiverer den ønskede funktion, kan du aktivere funktionen uden først at åbne menuoverlayen.

Mens produktet er tændt ...

Tryk for at aktivere en funktion

Hold nede for at åbne programoversigten eller næste-information, hvis produktet understøtter disse funktioner

Tryk for at aktivere den funktion, du ønsker

MENU

0-9

*Noget IR-styret PUC-udstyr skal tændes ved at trykke på **SHIFT** og **9** på Beo4 fjernbetjeningen. For at få vist **SHIFT** på Beo4 skal du først føje den til fjernbetjeningens liste over funktioner.*

Brug Beo6 fjernbetjeningen

Produktets hovedfunktioner kan betjenes med Beo6 fjernbetjeningen. Det er muligvis ikke alle funktioner, der understøttes af Beo6. De tilgængelige tjenester og funktioner vises i displayet på Beo6, når du aktiverer produktet.

Tryk på en kildeknop for at tænde for tilsluttet udstyr, f.eks. DVD

DVD

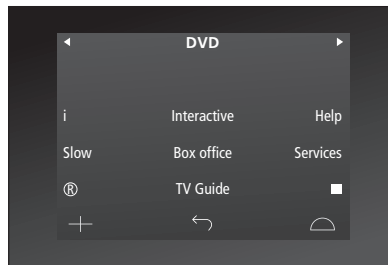

Tryk på den knap i displayet på Beo6, der aktiverer den ønskede funktion, eller ...

...

Eksempel på et displaybillede i Beo6 til betjening af en set-top box.

... tryk for at åbne hovedmenuen, som indeholder kilderelaterede funktioner

Menu

Tryk på den knap, der aktiverer den ønskede funktion

1-9



Netværksindstillinger

Fjernsynet kan tilsluttes både kablede og trådløse netværk. En trådløs opsætning kræver, at du tilslutter den trådløse netværksantenne. Se yderligere oplysninger om opsætning i vejledningen Kom godt i gang. Bang & Olufsen anbefaler at oprette en netværksforbindelse via kabel, da denne er mest stabil.

Kontakt din Bang & Olufsen forhandler for yderligere oplysninger om netværksopsætning.

I nogle lande er det ikke muligt at konfigurere en trådløs forbindelse, og du skal i stedet opsætte en kabelforbindelse.

Det anbefales at bruge separat router og access point anbefalet af Bang & Olufsen, da dette giver den mest pålidelige håndtering af digitale filer.

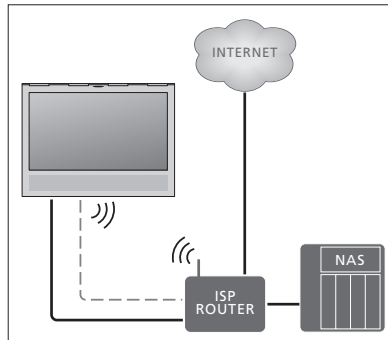

Eksempel på enkel netværksopsætning (trådløs eller via kabel).

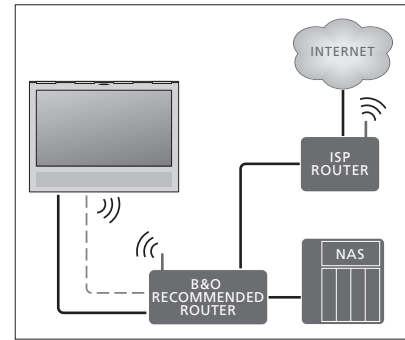

Eksempel på anbefalet netværksopsætning (trådløs eller via kabel).

Opret forbindelse via kabel

Sæt den ene ende af Ethernet-kablet i routeren og den anden ende i fjernsynets Ethernet-port. Her går vi ud fra, at DHCP er aktiveret i dit lokalnetværk.

Hvis du har valgt automatiske LAN-indstillinger, tildeles der automatisk IP-adresse, undernetmaske og gatewayadresse samt DNS-server. Hvis indstillingerne står til manuel indtastning, eller hvis IP-adresse, undernetmaske og gatewayadresse samt DNS-server af en eller anden grund ikke tildeles automatisk, skal du selv angive disse oplysninger.

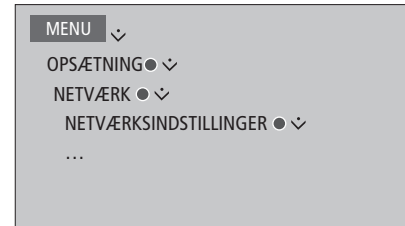

- > Tryk på den **grønne** knap for at få adgang til navngivning af LAN-forbindelsen.¹
- > Tryk på **centerknappen** for at gemme navnet og vende tilbage til menuen LAN-INDSTILLINGER.
- > Tryk på pil ned på navigationsknappen for at fremhæve KONFIGURATION.
- > Tryk på pil til venstre/højre på navigationsknappen for at vælge MANUEL eller AUTOMATISK konfiguration.
- > Tryk på **centerknappen** for at gemme indstillingen.

Hvis du har valgt MANUEL konfiguration, skal du indtaste IP-ADRESSE, UNDERNETMASKE, GATEWAY og DNS. Tryk på **centerknappen** for at gemme indstillingerne.

¹ Der kan kun bruges latinske bogstaver til at navngive LAN-forbindelsen.

Opret trådløs forbindelse

Hvis din router har en WPS-funktion (wireless protected setup), kan du oprette en trådløs netværksforbindelse automatisk. Du kan også oprette forbindelsen manuelt. Vi antager her, at du har aktiveret DHCP i dine netværksindstillinger, og at SSID'et er synligt.

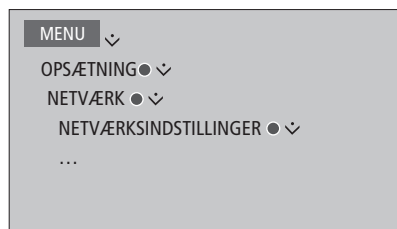

Opret forbindelse til et trådløst netværk automatisk ...

- > Tryk på **centerknappen** for at åbne menuen WLAN-INDSTILLINGER, og fremhæv WLAN.
- > Tryk på WPS-knappen på din router for at aktivere WPS-funktionen.
- > Tryk på pil til venstre/højre på navigationsknappen for at aktivere den trådløse LAN-forbindelse og gemme indstillingen.
- > Tryk på pil ned på navigationsknappen for at fremhæve WLAN-BESKYTTET OPSÆTNING, og tryk på **centerknappen** for at åbne menuen. Her kan du se den trådløse forbindelses status. Når meddelelsen TILSLUTTET vises på skærmen, er fjernsynet konfigureret på dit netværk.
- > Tryk på **centerknappen** for at gå tilbage til menuen NETVÆRK.

Opret forbindelse til et trådløst netværk manuelt ...

- > Tryk på **centerknappen** for at åbne menuen WLAN-INDSTILLINGER, og fremhæv NETVÆRKSLISTE.
- > Tryk på **centerknappen** for at åbne menuen NETVÆRKSLISTE.
- > Tryk på den **gule** knap for at opdatere netværkslisten.
- > Brug pil op/ned på navigationsknappen til at fremhæve en netværksrouter, og tryk på **centerknappen** for at kunne indtaste adgangskode.¹
- > Brug navigationsknappen til at indtaste adgangskoden til dit trådløse netværk, og tryk på **centerknappen** for at oprette forbindelse. Når meddelelsen TILSLUTTET vises på skærmen, er fjernsynet korrekt konfigureret på dit netværk.
- > Tryk på **centerknappen** for at gå tilbage til menuen NETVÆRK.

Kontroller signalet for det trådløse netværk ...

- > Åbn menuen NETVÆRKS-INFO, og fremhæv AVANCERET INFO (WLAN).
- > Tryk på **centerknappen** for at åbne menuen AVANCERET INFO (WLAN).
- > Kontroller signalstyrken i menuen NIVEAU:
 - ***** Glimrende forbindelse
 - **** Meget god forbindelse
 - *** God forbindelse
 - ** Stabil forbindelse
 - * Ustabil forbindelse

Bemærk! Du kan få adgang til denne menu, hvis fjernsynet er trådløst forbundet

Se den vejledning, der fulgte med routeren, for yderligere oplysninger om den.

Fjernsynet understøtter 2,4 og 5 GHz. Få yderligere oplysninger hos din forhandler.

Se netværksoplysninger

I menuen NETVÆRKS-INFO kan du se oplysninger om din netværksforbindelse.

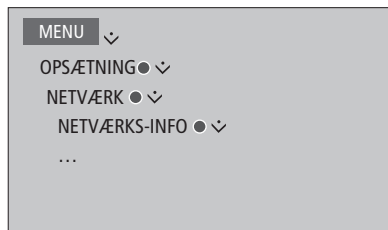

Bemærk: En opsætning, der har fungeret godt, kan pludselig give problemer, hvis omgivelserne har ændret sig. Kontroller Ethernet-forbindelsen eller routeren. Hvis problemet varer ved, skal du kontakte forhandleren.

To fjernsyn i samme rum

Hvis du har placeret fjernsynet i et rum, hvor du i forvejen har et Bang & Olufsen fjernsyn, og kommandoer fra fjernbetjeningen kan modtages af begge fjernsyn, skal du ændre fjernsynets Option-indstilling. På den måde undgår du at aktivere begge fjernsyn samtidig.

Når du programmerer en Option på fjernsynet, skal du tage stikket til det fjernsyn, du ikke ønsker at programmere, ud af stikkontakten. Det sikrer, at kun det fjernsyn, du ønsker at programmere, modtager Option-programmeringen.

Én fjernbetjening til begge fjernsyn

For at fjernsynet kan fungere korrekt, er det vigtigt, at du indstiller det til den korrekte Option: Hvis du har en Beo4 fjernbetjening, skal du indstille fjernsynet til Option 4, og hvis du har en Beo6, skal du indstille det til den korrekte zone.¹

Option-programmering med Beo4 ...

Hold knappen  nede på Beo4, og tryk



Slip begge knapper

Tryk for at åbne OPTION? i displayet på Beo4



Tryk for at åbne V.OPT i displayet på Beo4, og tryk på 4



Option-programmering med Beo6 ...

Stå foran fjernsynet

Hold knappen  nede, og tryk på **centerknappen** for at åbne menuen **Opsætning** på Beo6.



Slip begge knapper

Tryk for at åbne displaybilledet **Option-programmering** på Beo6

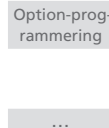

Tryk på den knap, der svarer til den zone, fjernsynet er placeret i

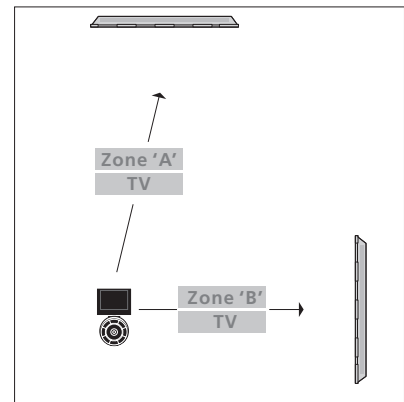
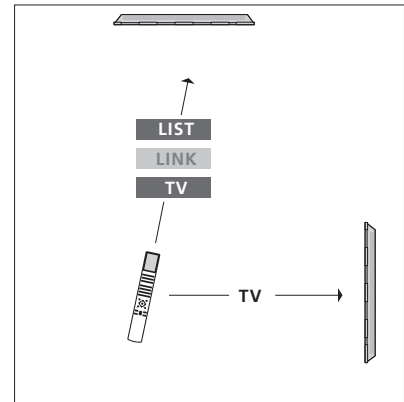

Beo4 – betjen fjernsynet i Option 4 ...

Normalt kan du aktivere en kilde, f.eks. TV, blot ved at trykke på den relevante kildeknap på fjernbetjeningen. Når du programmerer fjernsynet til Option 4, skal du dog gøre følgende, når du anvender Beo4:

Tryk for at åbne **LINK** i displayet på Beo4



Tryk på en kildeknap, f.eks. **TV**



¹ **BEMÆRK!** Kontakt din Bang & Olufsen forhandler for at få oplysninger om valg af zone.